

# Preisliste

## Nehmen Sie Kontakt mit uns auf!



Web: [www.hms-easystretch.com](http://www.hms-easystretch.com)

E-Mail: [info@hms-easystretch.com](mailto:info@hms-easystretch.com)

Wenn Sie Fragen zu unseren Produkten haben oder eine intensive Beratung wünschen, rufen Sie uns einfach an.

Telefon: **+49 (0)7131 98255 0**

Natürlich können Sie auch schriftlich mit uns in Kontakt treten.

Unsere Anschrift: **hms easy stretch GmbH**  
**Salzstraße 190**  
**74076 Heilbronn**

### Follow us:



/easystretch



/easystretch













/companies/hmseasystretchgmbh



/hms\_easystretch



/companies/3149000

|                                                                                     |                                                                                   |                                                     |
|-------------------------------------------------------------------------------------|-----------------------------------------------------------------------------------|-----------------------------------------------------|
|     | <b>Unsere Dienstleitungen</b>                                                     | <b>4</b>                                            |
|                                                                                     | PROJEKTplaner 3D                                                                  | 4                                                   |
|                                                                                     | hms LED Control App                                                               | 5                                                   |
|    | <b>inno wall system</b>                                                           | <b>6</b>                                            |
|                                                                                     | WALL2D                                                                            | 6                                                   |
|                                                                                     | Zubehör für WALL 2D                                                               | 12                                                  |
|                                                                                     | WALL 2D SHAPES                                                                    | 14                                                  |
|                                                                                     | CURVED WALL2D                                                                     | 14                                                  |
|                                                                                     | WALL3D                                                                            | 15                                                  |
|                                                                                     | WALL3D SHAPES • Design EASY WALL • LOUNGE VARIOWAVE                               | 16                                                  |
|    | <b>easy sculptures <i>stehend</i></b>                                             | <b>18</b>                                           |
|                                                                                     | WING • COBRA                                                                      | 18                                                  |
|                                                                                     | SHELL • COLUMN                                                                    | 19                                                  |
|                                                                                     | FIBER HEXAGON & TRIANGLE & RHOMBUS & SQUARE                                       | 20                                                  |
|    | <b>easy sculptures <i>hängend</i></b>                                             | <b>20</b>                                           |
|                                                                                     | STARKITE                                                                          | 20                                                  |
|                                                                                     | RINGSTAR • STAR • STAR 3D                                                         | 21                                                  |
|                                                                                     | PLANET • UFO • BLOB                                                               | 22                                                  |
|                                                                                     | SPIN • BELL                                                                       | 23                                                  |
|                                                                                     | LIBRA • MINI FIBER HEXAGON • POTTY & DOUBLE POTTY                                 | 24                                                  |
|                                                                                     | DISK2D 40er • DISK3D                                                              | 25                                                  |
|                                                                                     | CUBE • CURL                                                                       | 26                                                  |
|                                                                                     | HELSINKI • BANGKOK • ADAPTER für HELSINKI & BANGKOK                               | 27                                                  |
|                                                                                     | SANSIBAR • TURIN • ZÜRICH                                                         | 28                                                  |
|                                                                                     |  | <b>easy sculptures <i>stehend &amp; hängend</i></b> |
| TRIAS • DONUT                                                                       |                                                                                   | 29                                                  |
| PEAK • PINE                                                                         |                                                                                   | 30                                                  |
| DISK 2D 160 SHAPES • X-MAS TREE                                                     |                                                                                   | 31                                                  |
|   | <b>easy air system</b>                                                            | <b>32</b>                                           |
|                                                                                     | Technikplattformen • CONE                                                         | 32                                                  |
|                                                                                     | TUBE • CUDU • CURVE                                                               | 33                                                  |
|                                                                                     | SWIRL • FLASH • DROP                                                              | 34                                                  |
|                                                                                     | GLOBE • SPIKEBALL & SPIKEBALL MINI • SQUID                                        | 35                                                  |
|                                                                                     | SWAN • LOOP • RING • MOON • HARP • BIRD • GATE                                    | 36                                                  |
|                                                                                     |                                                                                   |                                                     |
|  | <b>easy air system <i>nach Themen</i></b>                                         | <b>37</b>                                           |
|                                                                                     | CANDLE • STARCONE • XMAS CONE • GLOBE TENNIS                                      | 37                                                  |
|                                                                                     | GLOBE SOCCER • FLOWER • MINI FLOWER                                               | 38                                                  |
|                                                                                     | CACTUS • FUNGU                                                                    | 39                                                  |
|                                                                                     | HEART • KISS • GATE D1 • GHOST                                                    | 40                                                  |
|                                                                                     | PUMPKIN • EGG • SMILEY                                                            | 41                                                  |
|                                                                                     |                                                                                   |                                                     |
|  | <b>easy covers</b>                                                                | <b>42</b>                                           |
|                                                                                     | GALACTICA • DecoDoria • SELARIA • DINERIA                                         | 42                                                  |
|                                                                                     | CONFERIA • BEVERIA                                                                | 43                                                  |
|  | <b>truss cover</b>                                                                | <b>44</b>                                           |
|  | <b>easy sails</b>                                                                 | <b>46</b>                                           |
|                                                                                     | SEOUL • TOKIO • LONDON • PARIS                                                    | 46                                                  |
|                                                                                     | ALEXANDRIA • SEVILLA • GRANADA                                                    | 47                                                  |
|                                                                                     | VALENCIA • BERLIN • BREMEN • HAMBURG • SYDNEY                                     | 48                                                  |
|  | <b>easy sky</b>                                                                   | <b>49</b>                                           |
|  | <b>LED Effektvorhänge</b>                                                         | <b>50</b>                                           |
|                                                                                     | LED-Effektvorhang ANIMATION • LED-Sternenhimmel CHAMELEON                         |                                                     |
|  | <b>easy light system</b>                                                          | <b>51</b>                                           |
|                                                                                     | SPACE LIGHT • SPACE LIGHT HD                                                      | 51                                                  |
|                                                                                     | LED AKKU SPOT & LED AKKU SPOT MINI • LED AKKU BALL                                | 52                                                  |
|                                                                                     | <b>Allgemeines Zubehör</b>                                                        | <b>53</b>                                           |
|                                                                                     | Abhängungen                                                                       | 54                                                  |
|                                                                                     | Mietpreisstaffel • Symbolerklärung                                                | 55                                                  |

# Messe Design & textile Eventdekoration **nach Maß!**

Seit über 25 Jahren bieten wir Lösungen für textile Veranstaltungsdekorationen. Von der bekannten Stehtischhülle GALACTICA über Leuchtobjekte in vielen Farben und Formen bis hin zu Zeltdekorationen, Messe-Design und modularen Profilsystemen. Wir schaffen Atmosphäre und entwickeln nach Ihren Vorstellungen und Ideen komplette Konzepte. Überzeugen Sie sich von unserer eigenen Philosophie in Sachen Design, die Räume mit einer fast grenzenlosen Vielfalt an Ideen, Materialien und Formen in ganz andere Welten verwandelt. Dieses Know-how macht es Ihnen einfach Ihre Vorstellungen, Anforderungen und Vorgaben in traumhafte Szenen umzusetzen. Setzen Sie auf Ideenreichtum, Kompetenz und Stärke, wenn Sie Ihre Planung beginnen und lassen Sie sich auf dem Weg zum Event von Spezialisten begleiten. Unser hervorragend ausgebildetes Team vereint Kreativität und technisches Know-how.

Die strategische Zielsetzung ist für uns klar definiert: Durch das Gespür für aktuelle Trends, kontinuierliche Verbesserung unserer Leistungen und die Weiterentwicklung neuer Ideen sind wir Spezialist auf dem Markt für dekorative und funktionelle Raumgestaltung.

Eine erfolgreiche Veranstaltung lebt vom Charme, vom Stil, vom Ideenreichtum Ihrer Gestaltung und vom Ambiente, das geschaffen wird.

In unserem Showroom können Sie unsere Produkte live erleben – Sie sind herzlich eingeladen.

Wir freuen uns auf Ihren Anruf und beraten Sie gerne.

**Ihr Team von hms easy stretch!**





## Unsere Dienstleistungen

### Steuerung von LED-Lampen mit der hms LED-Control App

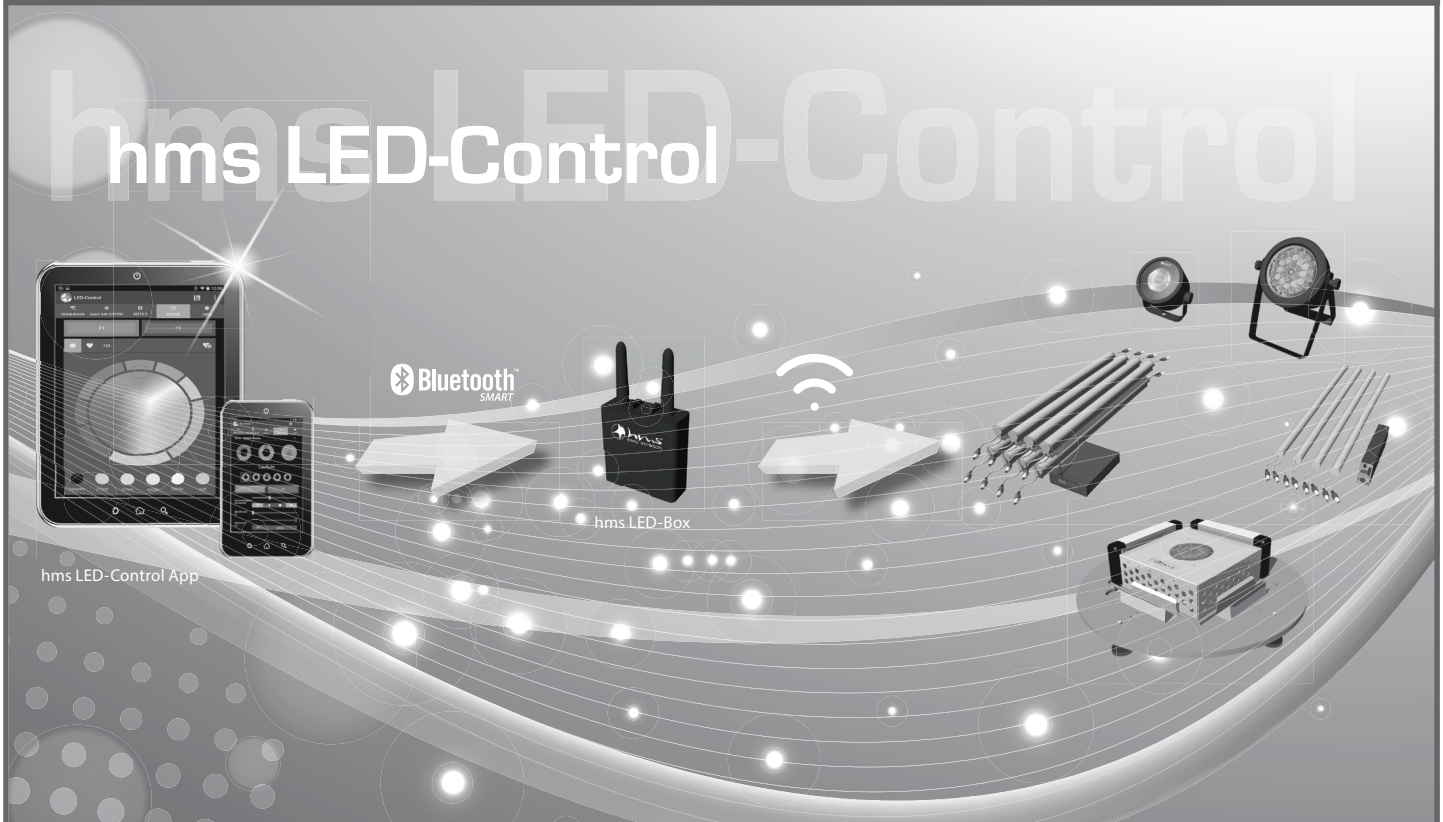

#### hms LED-Control App

Die Android-App zur Steuerung der LED Lampen von hms easy stretch mit der **hms LED-Box**.

Es war noch nie leichter LED Lampen drahtlos zu steuern. **hms LED-Control** wurde entwickelt, um eine einfache und intuitive Steuerung der LED Lampen von hms easy stretch zu ermöglichen. Die App kann auf jedes beliebige Android-Smartphone oder Android -Tablet geladen werden. Via Bluetooth wird eine Verbindung zwischen dem **hms LED-Control** und der **hms LED-Box** hergestellt. Die **hms LED-Box** sendet dann die Befehle an einzelne Produkte oder Produktgruppen. Die **hms LED-Box** arbeitet auch im Akkubetrieb, was eine komplett kabellose Ansteuerung ermöglicht.

#### hms LED-Control App – Vorteile auf einen Blick

- > 200 m Reichweite
- > 20 Beleuchtungsprogramme und Effekte
- BPM Funktion
- 16 Millionen mögliche Farben einstellbar
- komplett drahtlos durch Akkubetrieb
- schnelle und intuitive Steuerung
- kostenlose App Updates
- einzelne Lampen und Gruppen separat ansteuerbar
- einfaches Verwalten verschiedener Setups
- Farbe, Helligkeit, Geschwindigkeit und Überblendung einstellbar

**Download-Link hms LED-Control App:**  
[www.hms-easystretch.net/hmsledcontrol](http://www.hms-easystretch.net/hmsledcontrol)





innolution systems®: Die Kombination aus Aluminiumprofilen, Verbindern und Stoffen mit Silikonflachkeder bilden die Grundlage des modularen Produktsystems.  
Die zerlegbaren Profile werden durch ein Steckprinzip werkzeuglos miteinander verbunden und garantieren so einen schnellen Aufbau.

WALL 2D<sup>1</sup>

WALL 2D mit Standfüßen<sup>1</sup>

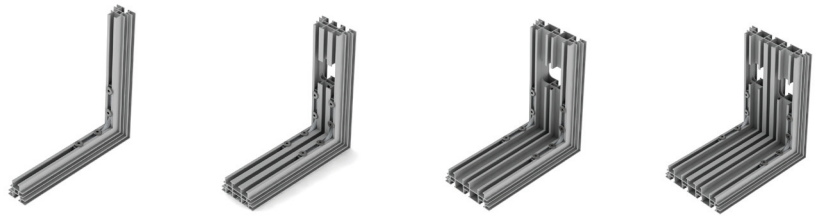
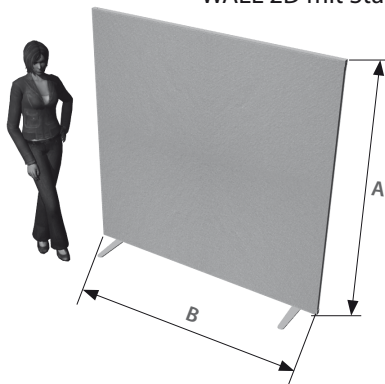

WALL 2D Profil 40    WALL 2D Profil 80    WALL 2D Profil 120    WALL 2D Profil 160



WALL 2D Profil 40:



|               | Maß A  | Maß B  | Gewicht** | Mietpreis<br>einseitig bezogen | Mietpreis<br>beidseitig bezogen | Kaufpreis<br>einseitig bezogen | Kaufpreis<br>beidseitig bezogen |
|---------------|--------|--------|-----------|--------------------------------|---------------------------------|--------------------------------|---------------------------------|
| WALL 2D<br>40 | 0,25 m | 0,25 m | 1,90 kg   | 11,00 €/1-3 Tage               | 14,00 €/1-3 Tage                | 127,00 €                       | 146,00 €                        |
|               |        | 0,50 m | 2,70 kg   | 11,00 €/1-3 Tage               | 14,00 €/1-3 Tage                | 129,00 €                       | 150,00 €                        |
|               |        | 0,75 m | 3,40 kg   | 13,00 €/1-3 Tage               | 16,00 €/1-3 Tage                | 143,00 €                       | 166,00 €                        |
|               |        | 1,00 m | 3,90 kg   | 13,00 €/1-3 Tage               | 17,00 €/1-3 Tage                | 146,00 €                       | 170,00 €                        |
|               |        | 1,50 m | 4,90 kg   | 14,00 €/1-3 Tage               | 19,00 €/1-3 Tage                | 160,00 €                       | 189,00 €                        |
|               |        | 2,00 m | 5,90 kg   | 16,00 €/1-3 Tage               | 21,00 €/1-3 Tage                | 175,00 €                       | 208,00 €                        |
|               |        | 2,50 m | 6,90 kg   | 17,00 €/1-3 Tage               | 23,00 €/1-3 Tage                | 189,00 €                       | 226,00 €                        |
|               |        | 3,00 m | 7,90 kg   | 20,00 €/1-3 Tage               | 26,00 €/1-3 Tage                | 218,00 €                       | 260,00 €                        |
| WALL 2D<br>40 | 0,50 m | 0,25 m | 2,70 kg   | 11,00 €/1-3 Tage               | 14,00 €/1-3 Tage                | 129,00 €                       | 150,00 €                        |
|               |        | 0,50 m | 3,50 kg   | 12,00 €/1-3 Tage               | 16,00 €/1-3 Tage                | 134,00 €                       | 158,00 €                        |
|               |        | 0,75 m | 4,20 kg   | 14,00 €/1-3 Tage               | 18,00 €/1-3 Tage                | 150,00 €                       | 179,00 €                        |
|               |        | 1,00 m | 4,70 kg   | 14,00 €/1-3 Tage               | 19,00 €/1-3 Tage                | 154,00 €                       | 187,00 €                        |
|               |        | 1,50 m | 5,70 kg   | 16,00 €/1-3 Tage               | 22,00 €/1-3 Tage                | 172,00 €                       | 214,00 €                        |
|               |        | 2,00 m | 6,80 kg   | 16,00 €/1-3 Tage               | 21,00 €/1-3 Tage                | 175,00 €                       | 208,00 €                        |
|               |        | 2,50 m | 7,80 kg   | 18,00 €/1-3 Tage               | 24,00 €/1-3 Tage                | 193,00 €                       | 234,00 €                        |
|               |        | 3,00 m | 9,00 kg   | 21,00 €/1-3 Tage               | 28,00 €/1-3 Tage                | 227,00 €                       | 276,00 €                        |
| WALL 2D<br>40 | 0,75 m | 0,25 m | 3,40 kg   | 13,00 €/1-3 Tage               | 16,00 €/1-3 Tage                | 143,00 €                       | 166,00 €                        |
|               |        | 0,50 m | 4,20 kg   | 14,00 €/1-3 Tage               | 18,00 €/1-3 Tage                | 150,00 €                       | 179,00 €                        |
|               |        | 0,75 m | 4,90 kg   | 16,00 €/1-3 Tage               | 22,00 €/1-3 Tage                | 181,00 €                       | 216,00 €                        |
|               |        | 1,00 m | 5,50 kg   | 17,00 €/1-3 Tage               | 24,00 €/1-3 Tage                | 187,00 €                       | 229,00 €                        |
|               |        | 1,50 m | 6,60 kg   | 17,00 €/1-3 Tage               | 23,00 €/1-3 Tage                | 194,00 €                       | 231,00 €                        |
|               |        | 2,00 m | 7,60 kg   | 20,00 €/1-3 Tage               | 28,00 €/1-3 Tage                | 216,00 €                       | 266,00 €                        |
|               |        | 2,50 m | 8,70 kg   | 23,00 €/1-3 Tage               | 32,00 €/1-3 Tage                | 239,00 €                       | 301,00 €                        |
|               |        | 3,00 m | 10,00 kg  | 27,00 €/1-3 Tage               | 38,00 €/1-3 Tage                | 277,00 €                       | 351,00 €                        |

<sup>1</sup> WALL 2D in der Vermietung und im Verkauf ohne Standfüße.  
\*\*Gewichtsangabe bei einseitiger Bespannung

|               | Maß A   | Maß B  | Gewicht** | Mietpreis<br>einseitig bezogen | Mietpreis<br>beidseitig bezogen | Kaufpreis<br>einseitig bezogen | Kaufpreis<br>beidseitig bezogen |
|---------------|---------|--------|-----------|--------------------------------|---------------------------------|--------------------------------|---------------------------------|
| WALL 2D<br>40 | 1,00 m  | 0,25 m | 3,90 kg   | 13,00 €/1-3 Tage               | 17,00 €/1-3 Tage                | 146,00 €                       | 170,00 €                        |
|               |         | 0,50 m | 4,70 kg   | 14,00 €/1-3 Tage               | 19,00 €/1-3 Tage                | 154,00 €                       | 187,00 €                        |
|               |         | 0,75 m | 5,50 kg   | 17,00 €/1-3 Tage               | 24,00 €/1-3 Tage                | 187,00 €                       | 229,00 €                        |
|               |         | 1,00 m | 6,00 kg   | 16,00 €/1-3 Tage               | 21,00 €/1-3 Tage                | 179,00 €                       | 212,00 €                        |
|               |         | 1,50 m | 7,10 kg   | 19,00 €/1-3 Tage               | 27,00 €/1-3 Tage                | 206,00 €                       | 255,00 €                        |
|               |         | 2,00 m | 8,20 kg   | 23,00 €/1-3 Tage               | 33,00 €/1-3 Tage                | 233,00 €                       | 299,00 €                        |
|               |         | 2,50 m | 9,30 kg   | 26,00 €/1-3 Tage               | 38,00 €/1-3 Tage                | 260,00 €                       | 342,00 €                        |
|               |         | 3,00 m | 10,60 kg  | 30,00 €/1-3 Tage               | 45,00 €/1-3 Tage                | 301,00 €                       | 400,00 €                        |
| WALL 2D<br>40 | 1,50 m  | 0,25 m | 4,90 kg   | 14,00 €/1-3 Tage               | 19,00 €/1-3 Tage                | 160,00 €                       | 189,00 €                        |
|               |         | 0,50 m | 5,70 kg   | 16,00 €/1-3 Tage               | 22,00 €/1-3 Tage                | 172,00 €                       | 214,00 €                        |
|               |         | 0,75 m | 6,60 kg   | 17,00 €/1-3 Tage               | 23,00 €/1-3 Tage                | 194,00 €                       | 231,00 €                        |
|               |         | 1,00 m | 7,10 kg   | 19,00 €/1-3 Tage               | 27,00 €/1-3 Tage                | 206,00 €                       | 255,00 €                        |
|               |         | 1,50 m | 8,30 kg   | 24,00 €/1-3 Tage               | 35,00 €/1-3 Tage                | 241,00 €                       | 315,00 €                        |
|               |         | 2,00 m | 9,40 kg   | 28,00 €/1-3 Tage               | 43,00 €/1-3 Tage                | 276,00 €                       | 375,00 €                        |
|               |         | 2,50 m | 10,60 kg  | 33,00 €/1-3 Tage               | 52,00 €/1-3 Tage                | 311,00 €                       | 435,00 €                        |
|               |         | 3,00 m | 12,00 kg  | 39,00 €/1-3 Tage               | 61,00 €/1-3 Tage                | 361,00 €                       | 510,00 €                        |
| WALL 2D<br>40 | 2,00 m  | 0,25 m | 5,90 kg   | 16,00 €/1-3 Tage               | 21,00 €/1-3 Tage                | 175,00 €                       | 208,00 €                        |
|               |         | 0,50 m | 6,80 kg   | 16,00 €/1-3 Tage               | 21,00 €/1-3 Tage                | 175,00 €                       | 208,00 €                        |
|               |         | 0,75 m | 7,60 kg   | 20,00 €/1-3 Tage               | 28,00 €/1-3 Tage                | 216,00 €                       | 266,00 €                        |
|               |         | 1,00 m | 8,20 kg   | 23,00 €/1-3 Tage               | 33,00 €/1-3 Tage                | 233,00 €                       | 299,00 €                        |
|               |         | 1,50 m | 9,40 kg   | 28,00 €/1-3 Tage               | 43,00 €/1-3 Tage                | 276,00 €                       | 375,00 €                        |
|               |         | 2,00 m | 10,70 kg  | 34,00 €/1-3 Tage               | 54,00 €/1-3 Tage                | 320,00 €                       | 452,00 €                        |
|               |         | 2,50 m | 11,90 kg  | 40,00 €/1-3 Tage               | 65,00 €/1-3 Tage                | 363,00 €                       | 528,00 €                        |
|               |         | 3,00 m | 13,10 kg  | 47,00 €/1-3 Tage               | 77,00 €/1-3 Tage                | 421,00 €                       | 619,00 €                        |
| WALL 2D<br>40 | 2,25 m  | 0,25 m | 6,50 kg   | 18,00 €/1-3 Tage               | 23,00 €/1-3 Tage                | 202,00 €                       | 237,00 €                        |
|               |         | 0,50 m | 7,30 kg   | 18,00 €/1-3 Tage               | 24,00 €/1-3 Tage                | 204,00 €                       | 241,00 €                        |
|               |         | 0,75 m | 8,10 kg   | 23,00 €/1-3 Tage               | 31,00 €/1-3 Tage                | 248,00 €                       | 303,00 €                        |
|               |         | 1,00 m | 8,70 kg   | 26,00 €/1-3 Tage               | 37,00 €/1-3 Tage                | 266,00 €                       | 341,00 €                        |
|               |         | 1,50 m | 9,90 kg   | 32,00 €/1-3 Tage               | 49,00 €/1-3 Tage                | 314,00 €                       | 425,00 €                        |
|               |         | 2,00 m | 11,30 kg  | 39,00 €/1-3 Tage               | 61,00 €/1-3 Tage                | 361,00 €                       | 510,00 €                        |
| WALL 2D<br>40 | 2,50 m  | 0,25 m | 6,90 kg   | 17,00 €/1-3 Tage               | 23,00 €/1-3 Tage                | 189,00 €                       | 226,00 €                        |
|               |         | 0,50 m | 7,80 kg   | 18,00 €/1-3 Tage               | 24,00 €/1-3 Tage                | 193,00 €                       | 234,00 €                        |
|               |         | 0,75 m | 8,70 kg   | 23,00 €/1-3 Tage               | 32,00 €/1-3 Tage                | 239,00 €                       | 301,00 €                        |
|               |         | 1,00 m | 9,30 kg   | 26,00 €/1-3 Tage               | 38,00 €/1-3 Tage                | 260,00 €                       | 342,00 €                        |
|               |         | 1,50 m | 10,60 kg  | 33,00 €/1-3 Tage               | 52,00 €/1-3 Tage                | 311,00 €                       | 435,00 €                        |
|               |         | 2,00 m | 11,90 kg  | 40,00 €/1-3 Tage               | 65,00 €/1-3 Tage                | 363,00 €                       | 528,00 €                        |
| WALL 2D<br>40 | 3,00 m* | 0,25 m | 7,90 kg   | 14,00 €/1-3 Tage               | 21,00 €/1-3 Tage                | 150,00 €                       | 191,00 €                        |
|               |         | 0,50 m | 9,00 kg   | 21,00 €/1-3 Tage               | 28,00 €/1-3 Tage                | 227,00 €                       | 276,00 €                        |
|               |         | 0,75 m | 10,00 kg  | 27,00 €/1-3 Tage               | 38,00 €/1-3 Tage                | 277,00 €                       | 351,00 €                        |
|               |         | 1,00 m | 10,60 kg  | 30,00 €/1-3 Tage               | 45,00 €/1-3 Tage                | 301,00 €                       | 400,00 €                        |
|               |         | 1,50 m | 12,00 kg  | 39,00 €/1-3 Tage               | 61,00 €/1-3 Tage                | 361,00 €                       | 510,00 €                        |
|               |         | 2,00 m | 13,30 kg  | 47,00 €/1-3 Tage               | 77,00 €/1-3 Tage                | 421,00 €                       | 619,00 €                        |



#### WALL 2D Profil 80:

|               | Maß A  | Maß B  | Gewicht** | Mietpreis<br>einseitig bezogen | Mietpreis<br>beidseitig bezogen | Kaufpreis<br>einseitig bezogen | Kaufpreis<br>beidseitig bezogen |
|---------------|--------|--------|-----------|--------------------------------|---------------------------------|--------------------------------|---------------------------------|
| WALL 2D<br>80 | 0,25 m | 0,25 m | 2,80 kg   | 18,00 €/1-3 Tage               | 21,00 €/1-3 Tage                | 222,00 €                       | 241,00 €                        |
|               |        | 0,50 m | 5,20 kg   | 19,00 €/1-3 Tage               | 22,00 €/1-3 Tage                | 224,00 €                       | 245,00 €                        |
|               |        | 0,75 m | 6,50 kg   | 20,00 €/1-3 Tage               | 23,00 €/1-3 Tage                | 238,00 €                       | 261,00 €                        |
|               |        | 1,00 m | 7,50 kg   | 21,00 €/1-3 Tage               | 25,00 €/1-3 Tage                | 252,00 €                       | 277,00 €                        |
|               |        | 1,50 m | 9,40 kg   | 23,00 €/1-3 Tage               | 28,00 €/1-3 Tage                | 279,00 €                       | 308,00 €                        |
|               |        | 2,00 m | 11,30 kg  | 26,00 €/1-3 Tage               | 31,00 €/1-3 Tage                | 305,00 €                       | 338,00 €                        |
|               |        | 2,50 m | 13,20 kg  | 28,00 €/1-3 Tage               | 34,00 €/1-3 Tage                | 331,00 €                       | 368,00 €                        |
|               |        | 3,00 m | 15,10 kg  | 32,00 €/1-3 Tage               | 39,00 €/1-3 Tage                | 386,00 €                       | 427,00 €                        |

\*Ab einer Höhe von 3,00 m muss das Produkt abgehängt werden.

\*\*Gewichtsangabe bei einseitiger Bespannung



|               | Maß A  | Maß B  | Gewicht** | Mietpreis<br>einseitig bezogen | Mietpreis<br>beidseitig bezogen | Kaufpreis<br>einseitig bezogen | Kaufpreis<br>beidseitig bezogen |
|---------------|--------|--------|-----------|--------------------------------|---------------------------------|--------------------------------|---------------------------------|
| WALL 2D<br>80 | 0,50 m | 0,25 m | 5,20 kg   | 19,00 €/1-3 Tage               | 22,00 €/1-3 Tage                | 224,00 €                       | 245,00 €                        |
|               |        | 0,50 m | 6,70 kg   | 19,00 €/1-3 Tage               | 23,00 €/1-3 Tage                | 228,00 €                       | 253,00 €                        |
|               |        | 0,75 m | 8,00 kg   | 21,00 €/1-3 Tage               | 25,00 €/1-3 Tage                | 244,00 €                       | 273,00 €                        |
|               |        | 1,00 m | 9,00 kg   | 22,00 €/1-3 Tage               | 27,00 €/1-3 Tage                | 261,00 €                       | 294,00 €                        |
|               |        | 1,50 m | 10,90 kg  | 25,00 €/1-3 Tage               | 31,00 €/1-3 Tage                | 291,00 €                       | 332,00 €                        |
|               |        | 2,00 m | 12,90 kg  | 26,00 €/1-3 Tage               | 31,00 €/1-3 Tage                | 305,00 €                       | 338,00 €                        |
|               |        | 2,50 m | 14,80 kg  | 29,00 €/1-3 Tage               | 35,00 €/1-3 Tage                | 335,00 €                       | 377,00 €                        |
|               |        | 3,00 m | 17,10 kg  | 34,00 €/1-3 Tage               | 41,00 €/1-3 Tage                | 394,00 €                       | 443,00 €                        |
| WALL 2D<br>80 | 0,75 m | 0,25 m | 6,50 kg   | 20,00 €/1-3 Tage               | 23,00 €/1-3 Tage                | 238,00 €                       | 261,00 €                        |
|               |        | 0,50 m | 8,00 kg   | 21,00 €/1-3 Tage               | 25,00 €/1-3 Tage                | 244,00 €                       | 273,00 €                        |
|               |        | 0,75 m | 9,40 kg   | 25,00 €/1-3 Tage               | 30,00 €/1-3 Tage                | 289,00 €                       | 324,00 €                        |
|               |        | 1,00 m | 10,40 kg  | 26,00 €/1-3 Tage               | 33,00 €/1-3 Tage                | 307,00 €                       | 349,00 €                        |
|               |        | 1,50 m | 12,40 kg  | 27,00 €/1-3 Tage               | 33,00 €/1-3 Tage                | 325,00 €                       | 363,00 €                        |
|               |        | 2,00 m | 14,30 kg  | 31,00 €/1-3 Tage               | 38,00 €/1-3 Tage                | 360,00 €                       | 409,00 €                        |
|               |        | 2,50 m | 16,30 kg  | 35,00 €/1-3 Tage               | 44,00 €/1-3 Tage                | 395,00 €                       | 456,00 €                        |
|               |        | 3,00 m | 18,70 kg  | 40,00 €/1-3 Tage               | 52,00 €/1-3 Tage                | 457,00 €                       | 531,00 €                        |
| WALL 2D<br>80 | 1,00 m | 0,25 m | 7,50 kg   | 21,00 €/1-3 Tage               | 25,00 €/1-3 Tage                | 252,00 €                       | 277,00 €                        |
|               |        | 0,50 m | 9,00 kg   | 22,00 €/1-3 Tage               | 27,00 €/1-3 Tage                | 261,00 €                       | 294,00 €                        |
|               |        | 0,75 m | 10,40 kg  | 26,00 €/1-3 Tage               | 33,00 €/1-3 Tage                | 307,00 €                       | 349,00 €                        |
|               |        | 1,00 m | 11,40 kg  | 26,00 €/1-3 Tage               | 31,00 €/1-3 Tage                | 311,00 €                       | 344,00 €                        |
|               |        | 1,50 m | 13,40 kg  | 30,00 €/1-3 Tage               | 38,00 €/1-3 Tage                | 350,00 €                       | 399,00 €                        |
|               |        | 2,00 m | 15,40 kg  | 34,00 €/1-3 Tage               | 44,00 €/1-3 Tage                | 388,00 €                       | 454,00 €                        |
|               |        | 2,50 m | 17,40 kg  | 42,00 €/1-3 Tage               | 54,00 €/1-3 Tage                | 468,00 €                       | 551,00 €                        |
|               |        | 3,00 m | 19,80 kg  | 48,00 €/1-3 Tage               | 63,00 €/1-3 Tage                | 535,00 €                       | 634,00 €                        |
| WALL 2D<br>80 | 1,50 m | 0,25 m | 9,40 kg   | 23,00 €/1-3 Tage               | 28,00 €/1-3 Tage                | 279,00 €                       | 308,00 €                        |
|               |        | 0,50 m | 10,90 kg  | 25,00 €/1-3 Tage               | 31,00 €/1-3 Tage                | 291,00 €                       | 332,00 €                        |
|               |        | 0,75 m | 12,40 kg  | 27,00 €/1-3 Tage               | 33,00 €/1-3 Tage                | 325,00 €                       | 363,00 €                        |
|               |        | 1,00 m | 13,40 kg  | 30,00 €/1-3 Tage               | 38,00 €/1-3 Tage                | 350,00 €                       | 399,00 €                        |
|               |        | 1,50 m | 15,50 kg  | 36,00 €/1-3 Tage               | 47,00 €/1-3 Tage                | 397,00 €                       | 471,00 €                        |
|               |        | 2,00 m | 17,50 kg  | 41,00 €/1-3 Tage               | 56,00 €/1-3 Tage                | 443,00 €                       | 542,00 €                        |
|               |        | 2,50 m | 19,60 kg  | 50,00 €/1-3 Tage               | 69,00 €/1-3 Tage                | 536,00 €                       | 660,00 €                        |
|               |        | 3,00 m | 22,10 kg  | 58,00 €/1-3 Tage               | 80,00 €/1-3 Tage                | 611,00 €                       | 760,00 €                        |
| WALL 2D<br>80 | 2,00 m | 0,25 m | 11,30 kg  | 26,00 €/1-3 Tage               | 31,00 €/1-3 Tage                | 305,00 €                       | 338,00 €                        |
|               |        | 0,50 m | 12,90 kg  | 26,00 €/1-3 Tage               | 31,00 €/1-3 Tage                | 305,00 €                       | 338,00 €                        |
|               |        | 0,75 m | 14,30 kg  | 31,00 €/1-3 Tage               | 38,00 €/1-3 Tage                | 360,00 €                       | 409,00 €                        |
|               |        | 1,00 m | 15,40 kg  | 34,00 €/1-3 Tage               | 44,00 €/1-3 Tage                | 388,00 €                       | 454,00 €                        |
|               |        | 1,50 m | 17,50 kg  | 41,00 €/1-3 Tage               | 56,00 €/1-3 Tage                | 443,00 €                       | 542,00 €                        |
|               |        | 2,00 m | 19,70 kg  | 48,00 €/1-3 Tage               | 68,00 €/1-3 Tage                | 498,00 €                       | 630,00 €                        |
|               |        | 2,50 m | 21,80 kg  | 58,00 €/1-3 Tage               | 83,00 €/1-3 Tage                | 604,00 €                       | 769,00 €                        |
|               |        | 3,00 m | 23,90 kg  | 67,00 €/1-3 Tage               | 97,00 €/1-3 Tage                | 687,00 €                       | 885,00 €                        |
| WALL 2D<br>80 | 2,25 m | 0,25 m | 12,50 kg  | 29,00 €/1-3 Tage               | 34,00 €/1-3 Tage                | 345,00 €                       | 380,00 €                        |
|               |        | 0,50 m | 13,90 kg  | 29,00 €/1-3 Tage               | 35,00 €/1-3 Tage                | 347,00 €                       | 384,00 €                        |
|               |        | 0,75 m | 15,30 kg  | 35,00 €/1-3 Tage               | 43,00 €/1-3 Tage                | 404,00 €                       | 460,00 €                        |
|               |        | 1,00 m | 16,40 kg  | 39,00 €/1-3 Tage               | 50,00 €/1-3 Tage                | 435,00 €                       | 509,00 €                        |
|               |        | 1,50 m | 18,60 kg  | 46,00 €/1-3 Tage               | 63,00 €/1-3 Tage                | 494,00 €                       | 606,00 €                        |
|               |        | 2,00 m | 20,80 kg  | 53,00 €/1-3 Tage               | 76,00 €/1-3 Tage                | 553,00 €                       | 702,00 €                        |
|               |        | 2,50 m | 23,20 kg  | 70,00 €/1-3 Tage               | 98,00 €/1-3 Tage                | 738,00 €                       | 924,00 €                        |
|               |        | 3,00 m | 25,80 kg  | 72,00 €/1-3 Tage               | 106,00 €/1-3 Tage               | 731,00 €                       | 953,00 €                        |
| WALL 2D<br>80 | 2,50 m | 0,25 m | 13,20 kg  | 28,00 €/1-3 Tage               | 34,00 €/1-3 Tage                | 331,00 €                       | 368,00 €                        |
|               |        | 0,50 m | 14,80 kg  | 29,00 €/1-3 Tage               | 35,00 €/1-3 Tage                | 335,00 €                       | 377,00 €                        |
|               |        | 0,75 m | 16,30 kg  | 35,00 €/1-3 Tage               | 44,00 €/1-3 Tage                | 395,00 €                       | 456,00 €                        |
|               |        | 1,00 m | 17,40 kg  | 39,00 €/1-3 Tage               | 51,00 €/1-3 Tage                | 427,00 €                       | 510,00 €                        |
|               |        | 1,50 m | 19,60 kg  | 47,00 €/1-3 Tage               | 65,00 €/1-3 Tage                | 491,00 €                       | 614,00 €                        |
|               |        | 2,00 m | 21,80 kg  | 54,00 €/1-3 Tage               | 79,00 €/1-3 Tage                | 554,00 €                       | 719,00 €                        |
|               |        | 2,50 m | 24,50 kg  | 67,00 €/1-3 Tage               | 98,00 €/1-3 Tage                | 672,00 €                       | 878,00 €                        |
|               |        | 3,00 m | 27,20 kg  | 77,00 €/1-3 Tage               | 114,00 €/1-3 Tage               | 763,00 €                       | 1.011,00 €                      |

|               | Maß A   | Maß B    | Gewicht** | Mietpreis<br>einseitig bezogen | Mietpreis<br>beidseitig bezogen | Kaufpreis<br>einseitig bezogen | Kaufpreis<br>beidseitig bezogen |
|---------------|---------|----------|-----------|--------------------------------|---------------------------------|--------------------------------|---------------------------------|
| WALL 2D<br>80 | 3,00 m* | 0,25 m   | 15,10 kg  | 22,00 €/1-3 Tage               | 28,00 €/1-3 Tage                | 245,00 €                       | 286,00 €                        |
|               |         | 0,50 m   | 17,10 kg  | 34,00 €/1-3 Tage               | 41,00 €/1-3 Tage                | 394,00 €                       | 443,00 €                        |
|               |         | 0,75 m   | 18,70 kg  | 40,00 €/1-3 Tage               | 52,00 €/1-3 Tage                | 457,00 €                       | 531,00 €                        |
|               |         | 1,00 m   | 19,80 kg  | 45,00 €/1-3 Tage               | 60,00 €/1-3 Tage                | 494,00 €                       | 593,00 €                        |
|               |         | 1,50 m   | 22,10 kg  | 54,00 €/1-3 Tage               | 77,00 €/1-3 Tage                | 566,00 €                       | 714,00 €                        |
|               |         | 2,00 m   | 24,30 kg  | 63,00 €/1-3 Tage               | 93,00 €/1-3 Tage                | 637,00 €                       | 835,00 €                        |
|               |         | 2,50 m   | 27,20 kg  | 77,00 €/1-3 Tage               | 115,00 €/1-3 Tage               | 772,00 €                       | 1.020,00 €                      |
|               |         | 2,3,00 m | 30,00 kg  | 87,00 €/1-3 Tage               | 132,00 €/1-3 Tage               | 846,00 €                       | 1.143,00 €                      |



### WALL 2D Profil 120:

|                | Maß A  | Maß B  | Gewicht** | Mietpreis<br>einseitig bezogen | Mietpreis<br>beidseitig bezogen | Kaufpreis<br>einseitig bezogen | Kaufpreis<br>beidseitig bezogen |
|----------------|--------|--------|-----------|--------------------------------|---------------------------------|--------------------------------|---------------------------------|
| WALL 2D<br>120 | 0,25 m | 0,25 m | 3,40 kg   | 19,00 €/1-3 Tage               | 21,00 €/1-3 Tage                | 227,00 €                       | 246,00 €                        |
|                |        | 0,50 m | 6,00 kg   | 19,00 €/1-3 Tage               | 22,00 €/1-3 Tage                | 229,00 €                       | 250,00 €                        |
|                |        | 0,75 m | 7,70 kg   | 20,00 €/1-3 Tage               | 24,00 €/1-3 Tage                | 246,00 €                       | 269,00 €                        |
|                |        | 1,00 m | 9,00 kg   | 22,00 €/1-3 Tage               | 26,00 €/1-3 Tage                | 263,00 €                       | 288,00 €                        |
|                |        | 1,50 m | 11,50 kg  | 25,00 €/1-3 Tage               | 29,00 €/1-3 Tage                | 295,00 €                       | 324,00 €                        |
|                |        | 2,00 m | 14,00 kg  | 27,00 €/1-3 Tage               | 32,00 €/1-3 Tage                | 327,00 €                       | 360,00 €                        |
|                |        | 2,50 m | 16,50 kg  | 30,00 €/1-3 Tage               | 36,00 €/1-3 Tage                | 359,00 €                       | 396,00 €                        |
|                |        | 3,00 m | 19,00 kg  | 35,00 €/1-3 Tage               | 41,00 €/1-3 Tage                | 419,00 €                       | 460,00 €                        |
| WALL 2D<br>120 | 0,50 m | 0,25 m | 6,00 kg   | 19,00 €/1-3 Tage               | 22,00 €/1-3 Tage                | 229,00 €                       | 250,00 €                        |
|                |        | 0,50 m | 7,80 kg   | 20,00 €/1-3 Tage               | 23,00 €/1-3 Tage                | 234,00 €                       | 258,00 €                        |
|                |        | 0,75 m | 9,50 kg   | 21,00 €/1-3 Tage               | 26,00 €/1-3 Tage                | 252,00 €                       | 281,00 €                        |
|                |        | 1,00 m | 10,80 kg  | 23,00 €/1-3 Tage               | 28,00 €/1-3 Tage                | 271,00 €                       | 304,00 €                        |
|                |        | 1,50 m | 13,30 kg  | 26,00 €/1-3 Tage               | 33,00 €/1-3 Tage                | 307,00 €                       | 349,00 €                        |
|                |        | 2,00 m | 15,90 kg  | 27,00 €/1-3 Tage               | 32,00 €/1-3 Tage                | 327,00 €                       | 360,00 €                        |
|                |        | 2,50 m | 18,40 kg  | 31,00 €/1-3 Tage               | 37,00 €/1-3 Tage                | 363,00 €                       | 405,00 €                        |
|                |        | 3,00 m | 21,30 kg  | 36,00 €/1-3 Tage               | 44,00 €/1-3 Tage                | 427,00 €                       | 477,00 €                        |
| WALL 2D<br>120 | 0,75 m | 0,25 m | 7,70 kg   | 20,00 €/1-3 Tage               | 24,00 €/1-3 Tage                | 246,00 €                       | 269,00 €                        |
|                |        | 0,50 m | 9,50 kg   | 21,00 €/1-3 Tage               | 26,00 €/1-3 Tage                | 252,00 €                       | 281,00 €                        |
|                |        | 0,75 m | 11,20 kg  | 25,00 €/1-3 Tage               | 31,00 €/1-3 Tage                | 299,00 €                       | 334,00 €                        |
|                |        | 1,00 m | 12,50 kg  | 27,00 €/1-3 Tage               | 34,00 €/1-3 Tage                | 320,00 €                       | 362,00 €                        |
|                |        | 1,50 m | 15,10 kg  | 29,00 €/1-3 Tage               | 35,00 €/1-3 Tage                | 344,00 €                       | 381,00 €                        |
|                |        | 2,00 m | 17,60 kg  | 33,00 €/1-3 Tage               | 40,00 €/1-3 Tage                | 384,00 €                       | 434,00 €                        |
|                |        | 2,50 m | 20,20 kg  | 37,00 €/1-3 Tage               | 46,00 €/1-3 Tage                | 425,00 €                       | 487,00 €                        |
|                |        | 3,00 m | 23,30 kg  | 43,00 €/1-3 Tage               | 54,00 €/1-3 Tage                | 493,00 €                       | 567,00 €                        |
| WALL 2D<br>120 | 1,00 m | 0,25 m | 9,00 kg   | 22,00 €/1-3 Tage               | 26,00 €/1-3 Tage                | 263,00 €                       | 288,00 €                        |
|                |        | 0,50 m | 10,80 kg  | 23,00 €/1-3 Tage               | 28,00 €/1-3 Tage                | 271,00 €                       | 304,00 €                        |
|                |        | 0,75 m | 12,50 kg  | 27,00 €/1-3 Tage               | 34,00 €/1-3 Tage                | 320,00 €                       | 362,00 €                        |
|                |        | 1,00 m | 13,80 kg  | 27,00 €/1-3 Tage               | 32,00 €/1-3 Tage                | 327,00 €                       | 360,00 €                        |
|                |        | 1,50 m | 16,40 kg  | 32,00 €/1-3 Tage               | 39,00 €/1-3 Tage                | 372,00 €                       | 421,00 €                        |
|                |        | 2,00 m | 19,00 kg  | 36,00 €/1-3 Tage               | 46,00 €/1-3 Tage                | 416,00 €                       | 482,00 €                        |
|                |        | 2,50 m | 21,60 kg  | 44,00 €/1-3 Tage               | 57,00 €/1-3 Tage                | 502,00 €                       | 584,00 €                        |
|                |        | 3,00 m | 24,70 kg  | 51,00 €/1-3 Tage               | 66,00 €/1-3 Tage                | 574,00 €                       | 673,00 €                        |
| WALL 2D<br>120 | 1,50 m | 0,25 m | 11,50 kg  | 25,00 €/1-3 Tage               | 29,00 €/1-3 Tage                | 295,00 €                       | 324,00 €                        |
|                |        | 0,50 m | 13,30 kg  | 26,00 €/1-3 Tage               | 33,00 €/1-3 Tage                | 307,00 €                       | 349,00 €                        |
|                |        | 0,75 m | 15,10 kg  | 29,00 €/1-3 Tage               | 35,00 €/1-3 Tage                | 344,00 €                       | 381,00 €                        |
|                |        | 1,00 m | 16,40 kg  | 32,00 €/1-3 Tage               | 39,00 €/1-3 Tage                | 372,00 €                       | 421,00 €                        |
|                |        | 1,50 m | 19,10 kg  | 38,00 €/1-3 Tage               | 49,00 €/1-3 Tage                | 424,00 €                       | 499,00 €                        |
|                |        | 2,00 m | 21,70 kg  | 44,00 €/1-3 Tage               | 59,00 €/1-3 Tage                | 477,00 €                       | 576,00 €                        |
|                |        | 2,50 m | 24,40 kg  | 53,00 €/1-3 Tage               | 72,00 €/1-3 Tage                | 575,00 €                       | 699,00 €                        |
|                |        | 3,00 m | 27,60 kg  | 61,00 €/1-3 Tage               | 83,00 €/1-3 Tage                | 655,00 €                       | 804,00 €                        |

\*Ab einer Höhe von 3,00 m muss das Produkt abgehängt werden.  
 \*\*Gewichtsangabe bei einseitiger Bespannung



|                | Maß A               | Maß B    | Gewicht**        | Mietpreis<br>einseitig bezogen | Mietpreis<br>beidseitig bezogen | Kaufpreis<br>einseitig bezogen | Kaufpreis<br>beidseitig bezogen |
|----------------|---------------------|----------|------------------|--------------------------------|---------------------------------|--------------------------------|---------------------------------|
| WALL 2D<br>120 | 2,00 m              | 0,25 m   | 14,00 kg         | 27,00 €/1-3 Tage               | 32,00 €/1-3 Tage                | 327,00 €                       | 360,00 €                        |
|                |                     | 0,50 m   | 15,90 kg         | 27,00 €/1-3 Tage               | 32,00 €/1-3 Tage                | 327,00 €                       | 360,00 €                        |
|                |                     | 0,75 m   | 17,60 kg         | 33,00 €/1-3 Tage               | 40,00 €/1-3 Tage                | 384,00 €                       | 434,00 €                        |
|                |                     | 1,00 m   | 19,00 kg         | 36,00 €/1-3 Tage               | 46,00 €/1-3 Tage                | 416,00 €                       | 482,00 €                        |
|                |                     | 1,50 m   | 21,70 kg         | 44,00 €/1-3 Tage               | 59,00 €/1-3 Tage                | 477,00 €                       | 576,00 €                        |
|                |                     | 2,00 m   | 24,50 kg         | 51,00 €/1-3 Tage               | 71,00 €/1-3 Tage                | 537,00 €                       | 669,00 €                        |
|                |                     | 2,50 m   | 27,20 kg         | 62,00 €/1-3 Tage               | 87,00 €/1-3 Tage                | 648,00 €                       | 813,00 €                        |
| WALL 2D<br>120 | 2,25 m              | 0,25 m   | 15,30 kg         | 31,00 €/1-3 Tage               | 36,00 €/1-3 Tage                | 370,00 €                       | 405,00 €                        |
|                |                     | 0,50 m   | 17,20 kg         | 31,00 €/1-3 Tage               | 37,00 €/1-3 Tage                | 372,00 €                       | 409,00 €                        |
|                |                     | 0,75 m   | 18,90 kg         | 37,00 €/1-3 Tage               | 45,00 €/1-3 Tage                | 431,00 €                       | 487,00 €                        |
|                |                     | 1,00 m   | 20,30 kg         | 41,00 €/1-3 Tage               | 52,00 €/1-3 Tage                | 465,00 €                       | 539,00 €                        |
|                |                     | 1,50 m   | 23,20 kg         | 49,00 €/1-3 Tage               | 65,00 €/1-3 Tage                | 530,00 €                       | 641,00 €                        |
|                |                     | 2,00 m   | 25,80 kg         | 56,00 €/1-3 Tage               | 79,00 €/1-3 Tage                | 595,00 €                       | 743,00 €                        |
|                |                     | 2,50 m   | 27,50 kg         | 68,00 €/1-3 Tage               | 96,00 €/1-3 Tage                | 717,00 €                       | 903,00 €                        |
| WALL 2D<br>120 | 2,50 m              | 0,25 m   | 16,50 kg         | 30,00 €/1-3 Tage               | 36,00 €/1-3 Tage                | 359,00 €                       | 396,00 €                        |
|                |                     | 0,50 m   | 18,40 kg         | 31,00 €/1-3 Tage               | 37,00 €/1-3 Tage                | 363,00 €                       | 405,00 €                        |
|                |                     | 0,75 m   | 20,20 kg         | 37,00 €/1-3 Tage               | 46,00 €/1-3 Tage                | 425,00 €                       | 487,00 €                        |
|                |                     | 1,00 m   | 21,60 kg         | 41,00 €/1-3 Tage               | 54,00 €/1-3 Tage                | 460,00 €                       | 543,00 €                        |
|                |                     | 1,50 m   | 24,40 kg         | 50,00 €/1-3 Tage               | 68,00 €/1-3 Tage                | 530,00 €                       | 653,00 €                        |
|                |                     | 2,00 m   | 27,20 kg         | 58,00 €/1-3 Tage               | 83,00 €/1-3 Tage                | 598,00 €                       | 763,00 €                        |
|                |                     | 2,50 m   | 29,00 kg         | 70,00 €/1-3 Tage               | 102,00 €/1-3 Tage               | 722,00 €                       | 928,00 €                        |
| WALL 2D<br>120 | 3,00 m*             | 0,25 m   | 19,00 kg         | 22,00 €/1-3 Tage               | 28,00 €/1-3 Tage                | 250,00 €                       | 291,00 €                        |
|                |                     | 0,50 m   | 21,30 kg         | 36,00 €/1-3 Tage               | 44,00 €/1-3 Tage                | 427,00 €                       | 477,00 €                        |
|                |                     | 0,75 m   | 23,30 kg         | 43,00 €/1-3 Tage               | 54,00 €/1-3 Tage                | 493,00 €                       | 567,00 €                        |
|                |                     | 1,00 m   | 24,70 kg         | 48,00 €/1-3 Tage               | 63,00 €/1-3 Tage                | 533,00 €                       | 632,00 €                        |
|                |                     | 1,50 m   | 27,60 kg         | 57,00 €/1-3 Tage               | 80,00 €/1-3 Tage                | 610,00 €                       | 758,00 €                        |
|                |                     | 2,00 m   | 30,40 kg         | 67,00 €/1-3 Tage               | 97,00 €/1-3 Tage                | 687,00 €                       | 885,00 €                        |
|                |                     | 2,50 m   | 31,90 kg         | 82,00 €/1-3 Tage               | 119,00 €/1-3 Tage               | 828,00 €                       | 1.076,00 €                      |
|                | <sup>2</sup> 3,00 m | 34,80 kg | 91,00 €/1-3 Tage | 136,00 €/1-3 Tage              | 907,00 €                        | 1.204,00 €                     |                                 |



WALL 2D Profil 160:

|                | Maß A  | Maß B    | Gewicht**        | Mietpreis<br>einseitig bezogen | Mietpreis<br>beidseitig bezogen | Kaufpreis<br>einseitig bezogen | Kaufpreis<br>beidseitig bezogen |
|----------------|--------|----------|------------------|--------------------------------|---------------------------------|--------------------------------|---------------------------------|
| WALL 2D<br>160 | 0,25 m | 0,25 m   | 4,20 kg          | 20,00 €/1-3 Tage               | 23,00 €/1-3 Tage                | 247,00 €                       | 265,00 €                        |
|                |        | 0,50 m   | 7,20 kg          | 20,00 €/1-3 Tage               | 24,00 €/1-3 Tage                | 249,00 €                       | 269,00 €                        |
|                |        | 0,75 m   | 9,30 kg          | 22,00 €/1-3 Tage               | 26,00 €/1-3 Tage                | 270,00 €                       | 293,00 €                        |
|                |        | 1,00 m   | 11,00 kg         | 24,00 €/1-3 Tage               | 28,00 €/1-3 Tage                | 292,00 €                       | 317,00 €                        |
|                |        | 1,50 m   | 14,30 kg         | 27,00 €/1-3 Tage               | 32,00 €/1-3 Tage                | 334,00 €                       | 363,00 €                        |
|                |        | 2,00 m   | 17,60 kg         | 31,00 €/1-3 Tage               | 36,00 €/1-3 Tage                | 376,00 €                       | 409,00 €                        |
|                |        | 2,50 m   | 20,90 kg         | 35,00 €/1-3 Tage               | 40,00 €/1-3 Tage                | 421,00 €                       | 458,00 €                        |
| WALL 2D<br>160 | 0,50 m | 0,25 m   | 7,20 kg          | 20,00 €/1-3 Tage               | 24,00 €/1-3 Tage                | 249,00 €                       | 269,00 €                        |
|                |        | 0,50 m   | 9,40 kg          | 21,00 €/1-3 Tage               | 25,00 €/1-3 Tage                | 253,00 €                       | 278,00 €                        |
|                |        | 0,75 m   | 11,50 kg         | 23,00 €/1-3 Tage               | 27,00 €/1-3 Tage                | 276,00 €                       | 305,00 €                        |
|                |        | 1,00 m   | 13,20 kg         | 25,00 €/1-3 Tage               | 30,00 €/1-3 Tage                | 301,00 €                       | 334,00 €                        |
|                |        | 1,50 m   | 16,50 kg         | 29,00 €/1-3 Tage               | 36,00 €/1-3 Tage                | 346,00 €                       | 387,00 €                        |
|                |        | 2,00 m   | 19,90 kg         | 31,00 €/1-3 Tage               | 36,00 €/1-3 Tage                | 376,00 €                       | 409,00 €                        |
|                |        | 2,50 m   | 23,20 kg         | 35,00 €/1-3 Tage               | 42,00 €/1-3 Tage                | 425,00 €                       | 466,00 €                        |
|                | 3,00 m | 26,90 kg | 41,00 €/1-3 Tage | 49,00 €/1-3 Tage               | 495,00 €                        | 545,00 €                       |                                 |



|             | Maß A   | Maß B               | Gewicht** | Mietpreis einseitig bezogen | Mietpreis beidseitig bezogen | Kaufpreis einseitig bezogen | Kaufpreis beidseitig bezogen |
|-------------|---------|---------------------|-----------|-----------------------------|------------------------------|-----------------------------|------------------------------|
| WALL 2D 160 | 0,75 m  | 0,25 m              | 9,30 kg   | 22,00 €/1-3 Tage            | 26,00 €/1-3 Tage             | 270,00 €                    | 293,00 €                     |
|             |         | 0,50 m              | 11,50 kg  | 23,00 €/1-3 Tage            | 27,00 €/1-3 Tage             | 276,00 €                    | 305,00 €                     |
|             |         | 0,75 m              | 13,60 kg  | 27,00 €/1-3 Tage            | 33,00 €/1-3 Tage             | 328,00 €                    | 363,00 €                     |
|             |         | 1,00 m              | 15,30 kg  | 30,00 €/1-3 Tage            | 36,00 €/1-3 Tage             | 354,00 €                    | 396,00 €                     |
|             |         | 1,50 m              | 18,70 kg  | 32,00 €/1-3 Tage            | 38,00 €/1-3 Tage             | 388,00 €                    | 425,00 €                     |
|             |         | 2,00 m              | 22,00 kg  | 37,00 €/1-3 Tage            | 44,00 €/1-3 Tage             | 438,00 €                    | 487,00 €                     |
|             |         | 2,50 m              | 25,40 kg  | 42,00 €/1-3 Tage            | 51,00 €/1-3 Tage             | 491,00 €                    | 553,00 €                     |
|             |         | 3,00 m              | 29,30 kg  | 48,00 €/1-3 Tage            | 60,00 €/1-3 Tage             | 566,00 €                    | 640,00 €                     |
| WALL 2D 160 | 1,00 m  | 0,25 m              | 11,00 kg  | 24,00 €/1-3 Tage            | 32,00 €/1-3 Tage             | 334,00 €                    | 363,00 €                     |
|             |         | 0,50 m              | 13,20 kg  | 25,00 €/1-3 Tage            | 36,00 €/1-3 Tage             | 346,00 €                    | 387,00 €                     |
|             |         | 0,75 m              | 15,30 kg  | 30,00 €/1-3 Tage            | 38,00 €/1-3 Tage             | 388,00 €                    | 425,00 €                     |
|             |         | 1,00 m              | 17,00 kg  | 30,00 €/1-3 Tage            | 43,00 €/1-3 Tage             | 420,00 €                    | 470,00 €                     |
|             |         | 1,50 m              | 20,40 kg  | 36,00 €/1-3 Tage            | 53,00 €/1-3 Tage             | 482,00 €                    | 557,00 €                     |
|             |         | 2,00 m              | 23,80 kg  | 41,00 €/1-3 Tage            | 64,00 €/1-3 Tage             | 545,00 €                    | 644,00 €                     |
|             |         | 2,50 m              | 27,20 kg  | 50,00 €/1-3 Tage            | 78,00 €/1-3 Tage             | 656,00 €                    | 780,00 €                     |
|             |         | 3,00 m              | 31,10 kg  | 57,00 €/1-3 Tage            | 90,00 €/1-3 Tage             | 743,00 €                    | 892,00 €                     |
| WALL 2D 160 | 1,50 m  | 0,25 m              | 14,30 kg  | 27,00 €/1-3 Tage            | 32,00 €/1-3 Tage             | 334,00 €                    | 363,00 €                     |
|             |         | 0,50 m              | 16,50 kg  | 29,00 €/1-3 Tage            | 36,00 €/1-3 Tage             | 346,00 €                    | 387,00 €                     |
|             |         | 0,75 m              | 18,70 kg  | 32,00 €/1-3 Tage            | 38,00 €/1-3 Tage             | 388,00 €                    | 425,00 €                     |
|             |         | 1,00 m              | 20,40 kg  | 36,00 €/1-3 Tage            | 43,00 €/1-3 Tage             | 420,00 €                    | 470,00 €                     |
|             |         | 1,50 m              | 23,90 kg  | 42,00 €/1-3 Tage            | 53,00 €/1-3 Tage             | 482,00 €                    | 557,00 €                     |
|             |         | 2,00 m              | 27,30 kg  | 49,00 €/1-3 Tage            | 64,00 €/1-3 Tage             | 545,00 €                    | 644,00 €                     |
|             |         | 2,50 m              | 30,80 kg  | 59,00 €/1-3 Tage            | 78,00 €/1-3 Tage             | 656,00 €                    | 780,00 €                     |
|             |         | 3,00 m              | 34,80 kg  | 68,00 €/1-3 Tage            | 90,00 €/1-3 Tage             | 743,00 €                    | 892,00 €                     |
| WALL 2D 160 | 2,00 m  | 0,25 m              | 17,60 kg  | 31,00 €/1-3 Tage            | 36,00 €/1-3 Tage             | 376,00 €                    | 409,00 €                     |
|             |         | 0,50 m              | 19,90 kg  | 31,00 €/1-3 Tage            | 36,00 €/1-3 Tage             | 376,00 €                    | 409,00 €                     |
|             |         | 0,75 m              | 22,00 kg  | 37,00 €/1-3 Tage            | 44,00 €/1-3 Tage             | 438,00 €                    | 487,00 €                     |
|             |         | 1,00 m              | 23,80 kg  | 41,00 €/1-3 Tage            | 51,00 €/1-3 Tage             | 475,00 €                    | 541,00 €                     |
|             |         | 1,50 m              | 27,30 kg  | 49,00 €/1-3 Tage            | 64,00 €/1-3 Tage             | 545,00 €                    | 644,00 €                     |
|             |         | 2,00 m              | 30,90 kg  | 57,00 €/1-3 Tage            | 77,00 €/1-3 Tage             | 616,00 €                    | 748,00 €                     |
|             |         | 2,50 m              | 34,40 kg  | 69,00 €/1-3 Tage            | 94,00 €/1-3 Tage             | 739,00 €                    | 904,00 €                     |
|             |         | 3,00 m              | 37,90 kg  | 78,00 €/1-3 Tage            | 108,00 €/1-3 Tage            | 835,00 €                    | 1.033,00 €                   |
| WALL 2D 160 | 2,25 m  | 0,25 m              | 19,30 kg  | 35,00 €/1-3 Tage            | 40,00 €/1-3 Tage             | 423,00 €                    | 458,00 €                     |
|             |         | 0,50 m              | 21,60 kg  | 35,00 €/1-3 Tage            | 41,00 €/1-3 Tage             | 425,00 €                    | 462,00 €                     |
|             |         | 0,75 m              | 23,70 kg  | 41,00 €/1-3 Tage            | 50,00 €/1-3 Tage             | 489,00 €                    | 545,00 €                     |
|             |         | 1,00 m              | 25,50 kg  | 46,00 €/1-3 Tage            | 57,00 €/1-3 Tage             | 528,00 €                    | 603,00 €                     |
|             |         | 1,50 m              | 29,10 kg  | 54,00 €/1-3 Tage            | 71,00 €/1-3 Tage             | 603,00 €                    | 714,00 €                     |
|             |         | 2,00 m              | 32,70 kg  | 63,00 €/1-3 Tage            | 85,00 €/1-3 Tage             | 678,00 €                    | 826,00 €                     |
|             |         | 2,50 m              | 34,20 kg  | 76,00 €/1-3 Tage            | 104,00 €/1-3 Tage            | 813,00 €                    | 998,00 €                     |
|             |         | 3,00 m              | 38,40 kg  | 84,00 €/1-3 Tage            | 118,00 €/1-3 Tage            | 886,00 €                    | 1.109,00 €                   |
| WALL 2D 160 | 2,50 m  | 0,25 m              | 20,90 kg  | 35,00 €/1-3 Tage            | 40,00 €/1-3 Tage             | 421,00 €                    | 458,00 €                     |
|             |         | 0,50 m              | 23,20 kg  | 35,00 €/1-3 Tage            | 42,00 €/1-3 Tage             | 425,00 €                    | 466,00 €                     |
|             |         | 0,75 m              | 25,40 kg  | 42,00 €/1-3 Tage            | 51,00 €/1-3 Tage             | 491,00 €                    | 553,00 €                     |
|             |         | 1,00 m              | 27,20 kg  | 47,00 €/1-3 Tage            | 59,00 €/1-3 Tage             | 532,00 €                    | 614,00 €                     |
|             |         | 1,50 m              | 30,80 kg  | 56,00 €/1-3 Tage            | 74,00 €/1-3 Tage             | 610,00 €                    | 734,00 €                     |
|             |         | 2,00 m              | 34,40 kg  | 65,00 €/1-3 Tage            | 90,00 €/1-3 Tage             | 690,00 €                    | 855,00 €                     |
|             |         | 2,50 m              | 36,50 kg  | 78,00 €/1-3 Tage            | 109,00 €/1-3 Tage            | 826,00 €                    | 1.032,00 €                   |
|             |         | 3,00 m              | 40,50 kg  | 89,00 €/1-3 Tage            | 127,00 €/1-3 Tage            | 929,00 €                    | 1.177,00 €                   |
| WALL 2D 160 | 3,00 m* | 0,25 m              | 24,20 kg  | 24,00 €/1-3 Tage            | 30,00 €/1-3 Tage             | 269,00 €                    | 311,00 €                     |
|             |         | 0,50 m              | 26,90 kg  | 41,00 €/1-3 Tage            | 49,00 €/1-3 Tage             | 495,00 €                    | 545,00 €                     |
|             |         | 0,75 m              | 29,30 kg  | 48,00 €/1-3 Tage            | 60,00 €/1-3 Tage             | 566,00 €                    | 640,00 €                     |
|             |         | 1,00 m              | 31,10 kg  | 54,00 €/1-3 Tage            | 69,00 €/1-3 Tage             | 611,00 €                    | 710,00 €                     |
|             |         | 1,50 m              | 34,80 kg  | 64,00 €/1-3 Tage            | 87,00 €/1-3 Tage             | 698,00 €                    | 846,00 €                     |
|             |         | 2,00 m              | 38,40 kg  | 74,00 €/1-3 Tage            | 104,00 €/1-3 Tage            | 785,00 €                    | 983,00 €                     |
|             |         | 2,50 m              | 40,50 kg  | 90,00 €/1-3 Tage            | 127,00 €/1-3 Tage            | 939,00 €                    | 1.186,00 €                   |
|             |         | <sup>2</sup> 3,00 m | 44,50 kg  | 100,00 €/1-3 Tage           | 145,00 €/1-3 Tage            | 1.024,00 €                  | 1.321,00 €                   |

<sup>1</sup>WALL 2D in der Vermietung und im Verkauf ohne Standfüße  
<sup>2</sup>Mit Mittelstrebe zur Aussteifung

\*Ab einer Höhe von 3,00 m muss das Produkt abgehängt werden.  
\*\*Gewichtangabe bei einseitiger Bespannung

## Zubehör für WALL 2D



LED-Lampe mit Ausleger



LED-Modul



### LED-Modul

| Einfache Beleuchtung<br>Rahmenbreite | Mietpreis<br>einfache Beleuchtung | Kaufpreis<br>einfache Beleuchtung | Mietpreis<br>beidseitige Beleuchtung | Kaufpreis<br>beidseitige Beleuchtung |
|--------------------------------------|-----------------------------------|-----------------------------------|--------------------------------------|--------------------------------------|
| 0,50 m                               | 24,50 €                           | 212,00 €                          | 55,00 €                              | 454,00 €                             |
| 1,00 m                               | 46,50 €                           | 416,00 €                          | 99,00 €                              | 862,00 €                             |
| 1,50 m                               | 68,50 €                           | 620,00 €                          | 143,00 €                             | 1.270,00 €                           |
| 2,00 m                               | 112,50 €                          | 1.028,00 €                        | 231,00 €                             | 2.086,00 €                           |
| 2,50 m                               | 134,50 €                          | 1.232,00 €                        | 275,00 €                             | 2.494,00 €                           |
| 3,00 m                               | 156,50 €                          | 1.436,00 €                        | 319,00 €                             | 2.902,00 €                           |

### LED-Lampe mit Ausleger

### Mietpreis

### Kaufpreis

15,00 €

auf Anfrage

Tür

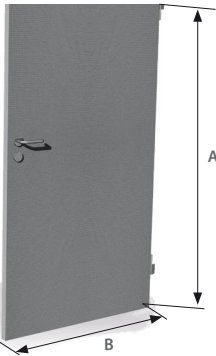

|                                                      | Maß A  | Maß B  | Mietpreis<br>einseitig bezogen | Mietpreis<br>beidseitig bezogen | Kaufpreis |
|------------------------------------------------------|--------|--------|--------------------------------|---------------------------------|-----------|
| WALL 2D - Türe rechts                                | 2,00 m | 1,00 m | 100,50 €/1-3 Tage              | 116,50 €/1-3 Tage               | 1044,00 € |
| WALL 2D - Türe links                                 | 2,00 m | 1,00 m | 100,50 €/1-3 Tage              | 116,50 €/1-3 Tage               | 1044,00 € |
| WALL 2D - 2-teiliges Winkelset (bis 2,50 m Wandhöhe) |        |        | 15,00 €                        | -                               | 70,00 €   |
| WALL 2D - 3-teiliges Winkelset (ab 2,50 m Wandhöhe)  |        |        | 20,00 €                        | -                               | 105,00 €  |

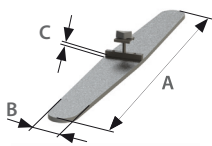

Standfuß KONIC



Standfuß KONIC kurz



Standfuß STRAIGHT



Standfuß STRAIGHT kurz



Standfuß HEAVY



Standfuß HEAVY kurz

|                        | Maß A  | Maß B  | Maß C (ohne Nutsteine) | Gewicht | Mietpreis | Kaufpreis |
|------------------------|--------|--------|------------------------|---------|-----------|-----------|
| Standfuß KONIC         | 0,60 m | 0,07 m | 0,008 m                | 2,30 kg | 5,30 €    | 53,00 €   |
| Standfuß KONIC kurz    | 0,32 m | 0,07 m | 0,008 m                | 1,30 kg | 5,30 €    | 47,50 €   |
| Standfuß STRAIGHT      | 0,60 m | 0,08 m | 0,008 m                | 3,00 kg | 5,30 €    | 53,00 €   |
| Standfuß STRAIGHT kurz | 0,34 m | 0,08 m | 0,008 m                | 1,60 kg | 5,30 €    | 47,50 €   |
| Standfuß HEAVY         | 0,62 m | 0,25 m | 0,008 m                | 9,80 kg | 10,60 €   | 79,50 €   |
| Standfuß HEAVY kurz    | 0,37 m | 0,25 m | 0,008 m                | 4,90 kg | 10,60 €   | 74,00 €   |

## Zubehör für WALL 2D

| 90°-Ecke WALL 2D 40  |          |           |           | T-Abgang WALL 2D 40 |           |           | Kreuz-Abgang WALL 2D 40 |           |           | Blende WALL 2D 40 |           |           |
|----------------------|----------|-----------|-----------|---------------------|-----------|-----------|-------------------------|-----------|-----------|-------------------|-----------|-----------|
| Maß                  | Gewicht  | Mietpreis | Kaufpreis | Gewicht             | Mietpreis | Kaufpreis | Gewicht                 | Mietpreis | Kaufpreis | Gewicht           | Mietpreis | Kaufpreis |
| 0,25 m               | 0,40 kg  | 4,50 €    | 6,00 €    | 0,40 kg             | 4,50 €    | 6,50 €    | 0,40 kg                 | 4,50 €    | 7,00 €    | 0,20 kg           | 2,50 €    | 3,00 €    |
| 0,50 m               | 0,80 kg  | 5,00 €    | 12,00 €   | 0,80 kg             | 5,00 €    | 13,00 €   | 0,80 kg                 | 5,00 €    | 14,00 €   | 0,40 kg           | 3,50 €    | 6,00 €    |
| 0,75 m               | 1,20 kg  | 5,50 €    | 18,00 €   | 1,20 kg             | 5,50 €    | 19,50 €   | 1,20 kg                 | 5,50 €    | 21,00 €   | 0,60 kg           | 4,50 €    | 9,00 €    |
| 1,00 m               | 1,60 kg  | 6,00 €    | 24,00 €   | 1,60 kg             | 6,00 €    | 26,00 €   | 1,60 kg                 | 6,00 €    | 28,00 €   | 0,80 kg           | 6,00 €    | 12,00 €   |
| 1,50 m               | 2,40 kg  | 7,00 €    | 36,00 €   | 2,40 kg             | 7,00 €    | 39,00 €   | 2,40 kg                 | 7,00 €    | 42,00 €   | 1,20 kg           | 9,00 €    | 18,00 €   |
| 2,00 m               | 3,20 kg  | 8,00 €    | 48,00 €   | 3,20 kg             | 8,00 €    | 52,00 €   | 3,20 kg                 | 8,00 €    | 56,00 €   | 1,60 kg           | 12,00 €   | 24,00 €   |
| 2,50 m               | 4,00 kg  | 10,00 €   | 60,00 €   | 4,00 kg             | 10,00 €   | 65,00 €   | 4,00 kg                 | 10,00 €   | 70,00 €   | 2,00 kg           | 15,00 €   | 30,00 €   |
| 3,00 m               | 4,80 kg  | 12,50 €   | 72,00 €   | 4,80 kg             | 12,50 €   | 78,00 €   | 4,80 kg                 | 12,50 €   | 84,00 €   | 2,40 kg           | 18,00 €   | 36,00 €   |
| 3,50 m               | 5,60 kg  | 15,00 €   | 84,00 €   | 5,60 kg             | 15,00 €   | 91,00 €   | 5,60 kg                 | 15,00 €   | 98,00 €   | 2,80 kg           | 21,00 €   | 42,00 €   |
| 90°-Ecke WALL 2D 80  |          |           |           | T-Abgang WALL 2D 80 |           |           | Kreuz-Abgang WALL2D 80  |           |           | Blende WALL2D 80  |           |           |
| 0,25 m               | 0,90 kg  | 5,70 €    | 11,50 €   | 0,90 kg             | 5,70 €    | 12,25 €   | 0,90 kg                 | 5,70 €    | 13,75 €   | 0,30 kg           | 3,20 €    | 5,25 €    |
| 0,50 m               | 1,80 kg  | 6,30 €    | 23,00 €   | 1,80 kg             | 6,30 €    | 24,50 €   | 1,80 kg                 | 6,30 €    | 27,50 €   | 0,60 kg           | 4,40 €    | 10,50 €   |
| 0,75 m               | 2,70 kg  | 6,90 €    | 34,50 €   | 2,70 kg             | 6,90 €    | 36,75 €   | 2,70 kg                 | 6,90 €    | 41,25 €   | 0,90 kg           | 5,70 €    | 15,75 €   |
| 1,00 m               | 3,40 kg  | 7,50 €    | 46,00 €   | 3,40 kg             | 7,50 €    | 49,00 €   | 3,40 kg                 | 7,50 €    | 55,00 €   | 1,20 kg           | 7,50 €    | 21,00 €   |
| 1,50 m               | 5,40 kg  | 8,80 €    | 69,00 €   | 5,40 kg             | 8,80 €    | 73,50 €   | 5,40 kg                 | 8,80 €    | 82,50 €   | 1,80 kg           | 11,30 €   | 31,50 €   |
| 2,00 m               | 7,20 kg  | 10,00 €   | 92,00 €   | 7,20 kg             | 10,00 €   | 98,00 €   | 7,20 kg                 | 10,00 €   | 110,00 €  | 2,40 kg           | 15,00 €   | 42,00 €   |
| 2,50 m               | 9,00 kg  | 12,50 €   | 115,00 €  | 9,00 kg             | 12,50 €   | 122,50 €  | 9,00 kg                 | 12,50 €   | 137,50 €  | 3,00 kg           | 18,80 €   | 52,50 €   |
| 3,00 m               | 10,80 kg | 15,70 €   | 138,00 €  | 10,80 kg            | 15,70 €   | 147,00 €  | 10,80 kg                | 15,70 €   | 165,00 €  | 3,60 kg           | 22,50 €   | 63,00 €   |
| 3,50 m               | 12,60 kg | 18,80 €   | 161,00 €  | 12,60 kg            | 18,80 €   | 171,50 €  | 12,60 kg                | 18,80 €   | 192,50 €  | 4,20 kg           | 26,30 €   | 73,50 €   |
| 90°-Ecke WALL 2D 120 |          |           |           | T-Abgang WALL2D 120 |           |           | Kreuz-Abgang WALL2D 120 |           |           | Blende WALL2D 120 |           |           |
| 0,25 m               | 1,30 kg  | 7,20 €    | 19,50 €   | 1,30 kg             | 7,20 €    | 20,00 €   | 1,30 kg                 | 7,20 €    | 21,00 €   | 0,40 kg           | 4,00 €    | 6,25 €    |
| 0,50 m               | 2,60 kg  | 7,90 €    | 39,00 €   | 2,60 kg             | 7,90 €    | 40,00 €   | 2,60 kg                 | 7,90 €    | 42,00 €   | 0,80 kg           | 5,50 €    | 12,50 €   |
| 0,75 m               | 3,90 kg  | 8,70 €    | 58,50 €   | 3,90 kg             | 8,70 €    | 60,00 €   | 3,90 kg                 | 8,70 €    | 63,00 €   | 1,20 kg           | 7,20 €    | 18,75 €   |
| 1,00 m               | 5,20 kg  | 9,40 €    | 78,00 €   | 5,20 kg             | 9,40 €    | 80,00 €   | 5,20 kg                 | 9,40 €    | 84,00 €   | 1,60 kg           | 9,40 €    | 25,00 €   |
| 1,50 m               | 7,80 kg  | 11,00 €   | 117,00 €  | 7,80 kg             | 11,00 €   | 120,00 €  | 7,80 kg                 | 11,00 €   | 126,00 €  | 2,40 kg           | 14,20 €   | 37,50 €   |
| 2,00 m               | 10,40 kg | 12,50 €   | 156,00 €  | 10,40 kg            | 12,50 €   | 160,00 €  | 10,40 kg                | 12,50 €   | 168,00 €  | 3,20 kg           | 18,80 €   | 50,00 €   |
| 2,50 m               | 13,00 kg | 15,70 €   | 195,00 €  | 13,00 kg            | 15,70 €   | 200,00 €  | 13,00 kg                | 15,70 €   | 210,00 €  | 4,00 kg           | 23,50 €   | 62,50 €   |
| 3,00 m               | 15,60 kg | 19,70 €   | 234,00 €  | 15,60 kg            | 19,70 €   | 240,00 €  | 15,60 kg                | 19,70 €   | 252,00 €  | 4,80 kg           | 28,20 €   | 75,00 €   |
| 3,50 m               | 18,10 kg | 23,50 €   | 273,00 €  | 18,10 kg            | 23,50 €   | 280,00 €  | 18,10 kg                | 23,50 €   | 294,00 €  | 5,60 kg           | 32,90 €   | 87,50 €   |

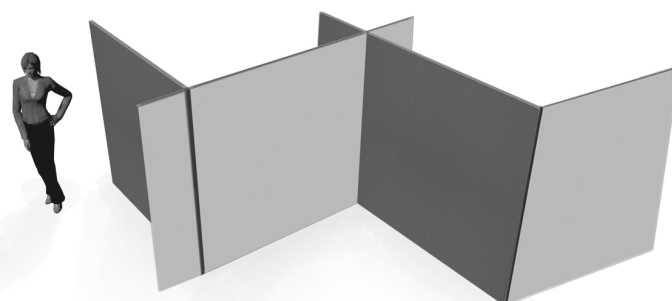

WALL 2D in 90°-Bauweise/T-Abgang und Kreuzpunkt

## WALL 2D SHAPES<sup>1</sup>

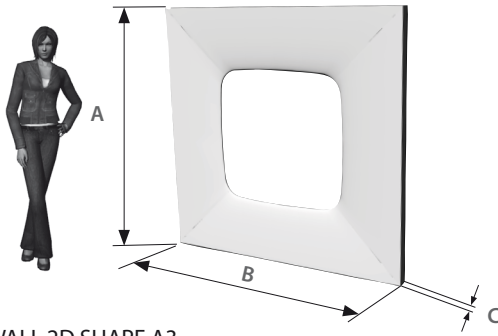

WALL 2D SHAPE A3



SHAPE A



SHAPE B

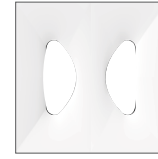

SHAPE C



|                              | Maß A  | Maß B  | Maß C  | Gewicht  | Mietpreis         | Kaufpreis  |
|------------------------------|--------|--------|--------|----------|-------------------|------------|
| WALL 2D SHAPE A1, B1, C1 80  | 1,00 m | 1,00 m | 0,08 m | 11,40 kg | 30,00 €/1-3 Tage  | 344,00 €   |
| WALL 2D SHAPE A2, B2, C2 80  | 1,50 m | 1,50 m | 0,08 m | 15,50 kg | 54,00 €/1-3 Tage  | 481,00 €   |
| WALL 2D SHAPE A3, B3, C3 80  | 2,00 m | 2,00 m | 0,08 m | 19,70 kg | 87,00 €/1-3 Tage  | 638,00 €   |
| WALL 2D SHAPE A4, B4, C4 80  | 2,25 m | 2,25 m | 0,08 m | 21,80 kg | 107,00 €/1-3 Tage | 722,00 €   |
| WALL 2D SHAPE A5, B5, C5 80  | 2,50 m | 2,50 m | 0,08 m | 23,90 kg | 126,00 €/1-3 Tage | 839,00 €   |
| WALL 2D SHAPE A6, B6, C6 80  | 3,00 m | 3,00 m | 0,08 m | 26,50 kg | 153,00 €/1-3 Tage | 923,00 €   |
| WALL 2D SHAPE A1, B1, C1 120 | 1,00 m | 1,00 m | 0,12 m | 13,80 kg | 37,00 €/1-3 Tage  | 361,00 €   |
| WALL 2D SHAPE A2, B2, C2 120 | 1,50 m | 1,50 m | 0,12 m | 19,10 kg | 67,00 €/1-3 Tage  | 511,00 €   |
| WALL 2D SHAPE A3, B3, C3 120 | 2,00 m | 2,00 m | 0,12 m | 24,50 kg | 108,00 €/1-3 Tage | 679,00 €   |
| WALL 2D SHAPE A4, B4, C4 120 | 2,25 m | 2,25 m | 0,12 m | 27,20 kg | 133,00 €/1-3 Tage | 769,00 €   |
| WALL 2D SHAPE A5, B5, C5 120 | 2,50 m | 2,50 m | 0,12 m | 29,90 kg | 158,00 €/1-3 Tage | 893,00 €   |
| WALL 2D SHAPE A6, B6, C6 120 | 3,00 m | 3,00 m | 0,12 m | 33,20 kg | 191,00 €/1-3 Tage | 982,00 €   |
| WALL 2D SHAPE A1, B1, C1 160 | 1,00 m | 1,00 m | 0,16 m | 17,00 kg | 46,00 €/1-3 Tage  | 403,00 €   |
| WALL 2D SHAPE A2, B2, C2 160 | 1,50 m | 1,50 m | 0,16 m | 23,90 kg | 84,00 €/1-3 Tage  | 572,00 €   |
| WALL 2D SHAPE A3, B3, C3 160 | 2,00 m | 2,00 m | 0,16 m | 30,90 kg | 135,00 €/1-3 Tage | 755,00 €   |
| WALL 2D SHAPE A4, B4, C4 160 | 2,25 m | 2,25 m | 0,16 m | 34,40 kg | 167,00 €/1-3 Tage | 866,00 €   |
| WALL 2D SHAPE A5, B5, C5 160 | 2,50 m | 2,50 m | 0,16 m | 37,90 kg | 197,00 €/1-3 Tage | 997,00 €   |
| WALL 2D SHAPE A6, B6, C6 160 | 3,00 m | 3,00 m | 0,16 m | 42,00 kg | 239,00 €/1-3 Tage | 1.097,00 € |

## CURVED WALL 2D<sup>1</sup>

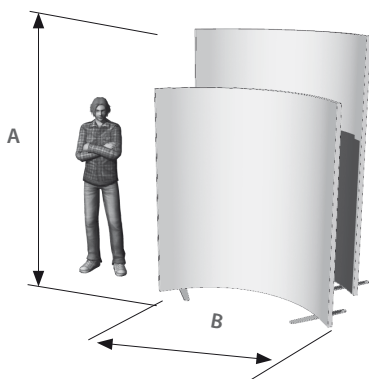

CURVED WALL 2D A



CURVED WALL 2D B



CURVED WALL 2D C

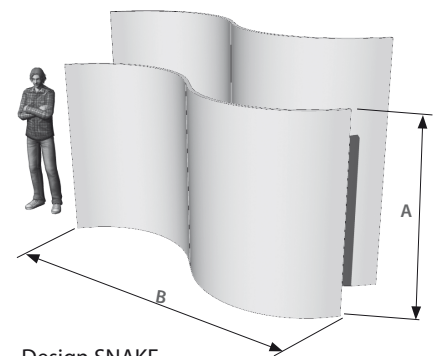







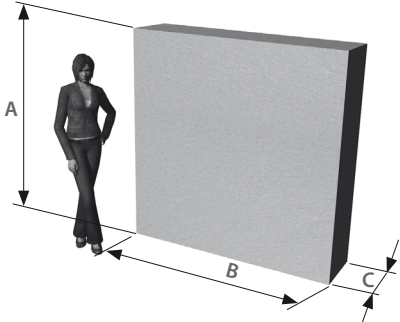

Design SNAKE



|                 | Maß A  | Maß B  | Maß C  | Gewicht  | Mietpreis<br>einseitig bezogen | Mietpreis<br>beidseitig bezogen | Kaufpreis<br>einseitig bezogen | Kaufpreis<br>beidseitig bezogen |
|-----------------|--------|--------|--------|----------|--------------------------------|---------------------------------|--------------------------------|---------------------------------|
| CURVED WALL A1  | 2,00 m | 1,00 m | 0,15 m | 9,50 kg  | 26,50 €/1-3 Tage               | 32,00 €/1-3 Tage                | 281,00 €                       | 371,00 €                        |
| CURVED WALL A2  | 2,50 m | 1,00 m | 0,15 m | 11,00 kg | 32,00 €/1-3 Tage               | 37,00 €/1-3 Tage                | 317,00 €                       | 422,00 €                        |
| CURVED WALL B1  | 2,00 m | 1,40 m | 0,25 m | 10,00 kg | 37,00 €/1-3 Tage               | 42,50 €/1-3 Tage                | 353,00 €                       | 473,00 €                        |
| CURVED WALL B2  | 2,50 m | 1,40 m | 0,25 m | 11,00 kg | 42,50 €/1-3 Tage               | 47,50 €/1-3 Tage                | 394,00 €                       | 539,00 €                        |
| CURVED WALL C1  | 2,00 m | 1,75 m | 0,46 m | 10,00 kg | 47,50 €/1-3 Tage               | 53,00 €/1-3 Tage                | 415,00 €                       | 565,00 €                        |
| CURVED WALL C2  | 2,50 m | 1,75 m | 0,46 m | 13,00 kg | 53,00 €/1-3 Tage               | 58,50 €/1-3 Tage                | 461,00 €                       | 641,00 €                        |
| Design SNAKE B1 | 2,00 m | 2,80 m | 0,50 m | 20,00 kg | 74,00 €/1-3 Tage               | 85,00 €/1-3 Tage                | 706,00 €                       | 946,00 €                        |
| Design SNAKE B2 | 2,50 m | 2,80 m | 0,50 m | 23,00 kg | 85,00 €/1-3 Tage               | 95,50 €/1-3 Tage                | 788,00 €                       | 1.078,00 €                      |
| Design SNAKE C1 | 2,00 m | 3,50 m | 0,92 m | 21,00 kg | 95,00 €/1-3 Tage               | 106,00 €/1-3 Tage               | 830,00 €                       | 1.130,00 €                      |
| Design SNAKE C2 | 2,50 m | 3,50 m | 0,92 m | 24,00 kg | 106,00 €/1-3 Tage              | 117,00 €/1-3 Tage               | 922,00 €                       | 1.282,00 €                      |
| Bedruckung      | -      | -      | -      | -        | -                              | -                               | auf Anfrage                    | auf Anfrage                     |

### WALL 3D

|                         | Maß A  | Maß B  | Maß C  | Gewicht* | Mietpreis         | Kaufpreis   |
|-------------------------|--------|--------|--------|----------|-------------------|-------------|
| WALL 3D A1 <sup>2</sup> | 2,00 m | 0,50 m | 0,50 m | 12,50 kg | 58,00 €/1-3 Tage  | 669,00 €    |
| WALL 3D A2 <sup>2</sup> | 2,50 m | 0,50 m | 0,50 m | 14,50 kg | 69,00 €/1-3 Tage  | 767,00 €    |
| WALL 3D B1 <sup>2</sup> | 2,00 m | 1,00 m | 0,50 m | 15,00 kg | 74,00 €/1-3 Tage  | 792,00 €    |
| WALL 3D B2 <sup>2</sup> | 2,50 m | 1,00 m | 0,50 m | 17,00 kg | 90,00 €/1-3 Tage  | 889,00 €    |
| WALL 3D C1              | 2,00 m | 1,50 m | 0,50 m | 17,00 kg | 90,00 €/1-3 Tage  | 904,00 €    |
| WALL 3D C2              | 2,50 m | 1,50 m | 0,50 m | 20,00 kg | 106,00 €/1-3 Tage | 1.006,00 €  |
| WALL 3D D1              | 2,00 m | 2,00 m | 0,50 m | 19,00 kg | 106,00 €/1-3 Tage | 1.011,00 €  |
| WALL 3D D2              | 2,50 m | 2,00 m | 0,50 m | 22,00 kg | 133,00 €/1-3 Tage | 1.138,00 €  |
| Bedruckung              | -      | -      | -      | -        | -                 | auf Anfrage |

| Beleuchtung                                              |                  | Gewicht  | Mietpreis | Kaufpreis  |
|----------------------------------------------------------|------------------|----------|-----------|------------|
| WALL 3D A/B                                              | 1x LED AKKU SPOT | 5,10 kg  | 50,00 €   | 950,00 €   |
| WALL 3D C/D                                              | 2x LED AKKU SPOT | 10,20 kg | 100,00 €  | 1.900,00 € |
|                                                          |                  |          | Mietpreis | Kaufpreis  |
| WALL 3D - Verbindungsblech (Verbindung mehrerer WALL3Ds) |                  |          | inklusive | 5,80 €     |

### Allgemeine Informationen

<sup>1</sup> CURVED WALL 2D in der Vermietung und im Verkauf ohne Standfüße.

<sup>2</sup> Wird WALL 3D mit einem Maß B von 0,5 m oder 1,0 m separat gestellt, muss sie noch zusätzlich ballastiert werden.

## WALL 3D SHAPES

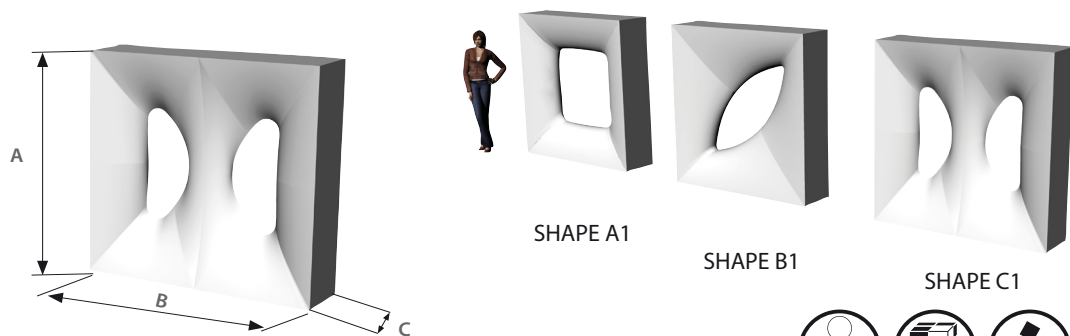

|                          | Maß A  | Maß B  | Maß C  | Gewicht* | Mietpreis | Kaufpreis  |
|--------------------------|--------|--------|--------|----------|-----------|------------|
| WALL 3D SHAPE A1, B1, C1 | 2,25 m | 2,25 m | 0,50 m | 23,00 kg | 120,00 €  | 1.085,00 € |
| WALL 3D SHAPE A2, B2, C2 | 2,50 m | 2,50 m | 0,50 m | 26,00 kg | 135,00 €  | 1.145,00 € |

## Design EASY WALL

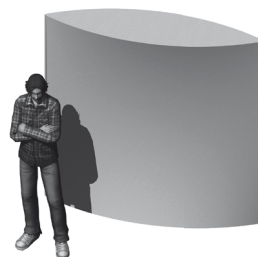
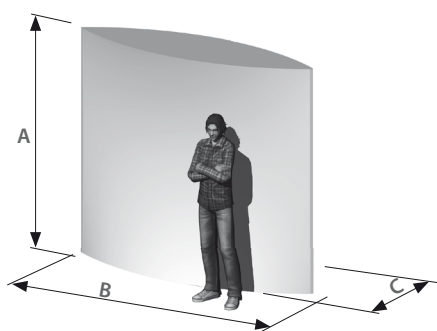

|                                  | Maß A            | Maß B  | Maß C  | Gewicht*       | Mietpreis         | Kaufpreis        |
|----------------------------------|------------------|--------|--------|----------------|-------------------|------------------|
| Design EASY WALL A1 <sup>6</sup> | 2,00 m           | 2,00 m | 0,50 m | 19,00 kg       | 106,00 €/1-3 Tage | 995,00 €         |
| Design EASY WALL A2 <sup>6</sup> | 2,50 m           | 2,00 m | 0,50 m | 21,00 kg       | 132,50 €/1-3 Tage | 1.124,00 €       |
| Design EASY WALL B1 <sup>6</sup> | 2,00 m           | 2,50 m | 0,50 m | 21,00 kg       | 132,50 €/1-3 Tage | 1.124,00 €       |
| Ballastierung                    | -                | -      | -      | 6,00 kg/Stk.   | 5,00 €/1-3 Tage   | 63,60 €          |
| Bedruckung                       | -                | -      | -      | -              | -                 | auf Anfrage      |
| <b>Beleuchtung</b>               |                  |        |        | <b>Gewicht</b> | <b>Mietpreis</b>  | <b>Kaufpreis</b> |
| Design EASY WALL                 | 2x LED AKKU SPOT |        |        | 10,20 kg       | 100,00 €          | 1.900,00 €       |

## LOUNGE

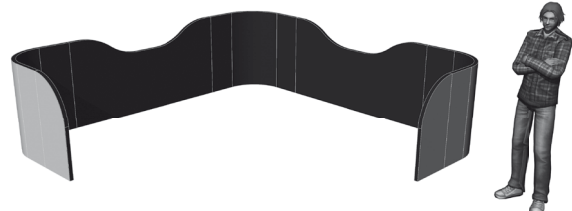

Design GARDEN



Design LAS VEGAS

|                                                  | Gewicht | Mietpreis einseitig bezogen | Mietpreis beidseitig bezogen | Kaufpreis beidseitig bezogen |
|--------------------------------------------------|---------|-----------------------------|------------------------------|------------------------------|
| Element A1 (Sidewing h: 2,00 m/b: 0,50 m)        | 6,60 kg | 26,50 €/1-3 Tage            | 32,00 €/1-3 Tage             | 214,00 €                     |
| Element A2 (Sidewing h: 2,50 m/b: 0,50 m)        | 8,00 kg | 32,00 €/1-3 Tage            | 37,00 €/1-3 Tage             | 250,00 €                     |
| Element B1 (Lochwand Hälfte h: 2,00 m/b: 1,00 m) | 8,60 kg | 37,00 €/1-3 Tage            | 53,00 €/1-3 Tage             | 366,00 €                     |



|                                                  | Gewicht  | Mietpreis<br>einseitig bezogen | Mietpreis<br>beidseitig bezogen | Kaufpreis<br>beidseitig bezogen |
|--------------------------------------------------|----------|--------------------------------|---------------------------------|---------------------------------|
| Element B2 (Lochwand Hälfte h: 2,50 m/b: 1,00 m) | 10,20 kg | 42,50 €/1-3 Tage               | 58,50 €/1-3 Tage                | 412,00 €                        |
| WALL2D Design A1 (h: 2,00 m/b: 3,00 m)           | 30,30 kg | 148,50 €/1-3 Tage              | 191,00 €/1-3 Tage               | 1.165,00 €                      |
| WALL2D Design A2 (h: 2,50 m/b: 3,00 m)           | 36,10 kg | 169,50 €/1-3 Tage              | 212,00 €/1-3 Tage               | 1.325,00 €                      |
| WALL2D Design B1 (h: 2,00 m/b: 5,00 m)           | 43,40 kg | 212,00 €/1-3 Tage              | 275,50 €/1-3 Tage               | 2.350,00 €                      |
| WALL2D Design B2 (h: 2,50 m/b: 5,00 m)           | 49,10 kg | 238,50 €/1-3 Tage              | 297,00 €/1-3 Tage               | 2.559,00 €                      |
| WALL2D Design C1 (h: 2,00 m/b: 3,00 m)           | 24,50 kg | 127,00 €/1-3 Tage              | 169,50 €/1-3 Tage               | 859,00 €                        |
| WALL2D Design C2 (h: 2,50 m/b: 3,00 m)           | 29,10 kg | 148,50 €/1-3 Tage              | 222,50 €/1-3 Tage               | 961,00 €                        |
| Lounge Design GARDEN                             | 46,40 kg | 217,50 €/1-3 Tage              | 318,00 €/1-3 Tage               | 2.398,00 €                      |
| Lounge Design LAS VEGAS                          | 81,70 kg | 328,50 €/1-3 Tage              | 466,50 €/1-3 Tage               | 3.840,00 €                      |

## VARIOWAVE

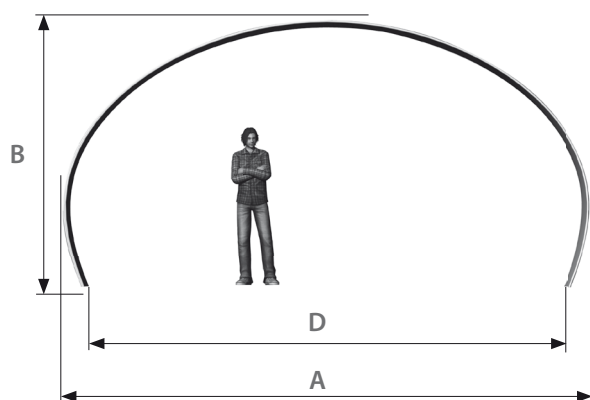

**VARIOWAVE CIRCLE**  
liegend & stehend

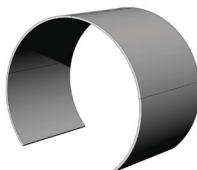
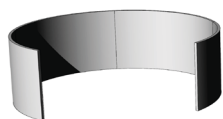

VARIOWAVE A1 mit Rückwand

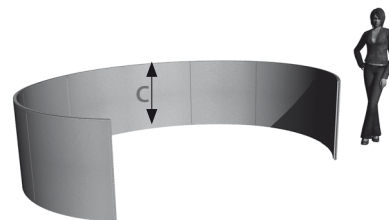

VARIOWAVE A1 liegend



|                                                    | Maß A  | Maß B  | Maß C  | Maß D  | Gewicht  | Mietpreis   | Kaufpreis   |
|----------------------------------------------------|--------|--------|--------|--------|----------|-------------|-------------|
| VARIOWAVE CIRCLE A1 <sup>4</sup> liegend / stehend | 3,15 m | 2,65 m | 1,00 m | 2,35 m | 28,00 kg | 215,00 €    | 1.810,00 €  |
| VARIOWAVE CIRCLE A2 <sup>5</sup> liegend / stehend | 3,15 m | 2,65 m | 2,00 m | 2,35 m | 36,00 kg | 325,00 €    | 2.320,00 €  |
| VARIOWAVE A1 <sup>1,3</sup> liegend / stehend      | 4,00 m | 2,75 m | 1,00 m | 3,00 m | 35,90 kg | 235,00 €    | 1.907,00 €  |
| VARIOWAVE A2 <sup>1,3</sup> liegend / stehend      | 4,00 m | 2,75 m | 2,00 m | 3,00 m | 46,20 kg | 345,00 €    | 2.472,00 €  |
| VARIOWAVE B1 <sup>2,3</sup> liegend / stehend      | 5,60 m | 3,20 m | 1,00 m | 4,50 m | 43,10 kg | 345,00 €    | 2.303,00 €  |
| VARIOWAVE B2 <sup>2,3</sup> liegend / stehend      | 5,60 m | 3,20 m | 2,00 m | 4,50 m | 54,50 kg | 400,00 €    | 3.019,00 €  |
| Rückwand VARIOWAVE A                               | -      | -      | -      | -      | -        | 135,00 €    | 527,00 €    |
| Rückwand VARIOWAVE B                               | -      | -      | -      | -      | -        | 165,00 €    | 658,00 €    |
| Druck für Rückwand                                 | -      | -      | -      | -      | -        | auf Anfrage | auf Anfrage |
| Standfuß WAVE                                      | -      | -      | -      | -      | -        | 10,00 €     | 85,00 €     |

## Allgemeine Informationen

- Standardmäßig VARIOWAVE A: Außen- und Innenseite mit jeweils vier Stoffstücken Maß 2,0 x 1,0 m (VARIOWAVE A1) oder 2,0 x 2,0 m (VARIOWAVE A2) bezogen. Eine Meterrasterung nur auf Anfrage.
- Standardmäßig VARIOWAVE B: Außen- und Innenseite mit jeweils vier Stoffstücken Maß 2,5 x 1,0 m (VARIOWAVE B1) oder 2,5 x 2,0 m (VARIOWAVE B2) bezogen. Eine Meterrasterung nur auf Anfrage.
- Im Verkauf können bei der VARIOWAVE stehend optional 4 Standfüße für einen besseren Stand genutzt werden. In der Vermietung erhöht sich der Preis um 40,00 €.
- Standardmäßig VARIOWAVE CIRCLE A1: 4 x Stoffe mit 2,00 m x 1,00 m und 4 x Stoffe mit 1,50 m x 1,00 m.

- Standardmäßig VARIOWAVE CIRCLE A2: 4 x Stoffe mit 2,00 m x 2,00 m und 4 x Stoffe mit 1,50 m x 2,00 m.
- Design EASY WALL kann noch zusätzlich mit einem Gewicht ballastiert werden. In der Vermietung und im Verkauf kann bei Design EASY WALL zwischen einer einteiligen Hussen-Lösung oder einer dreiteiligen Flächen-Bespannung gewählt werden.

\* Gewicht ohne Beleuchtung.



Die Person entspricht im Verhältnis immer einer Größe von 1,85 m.

## WING

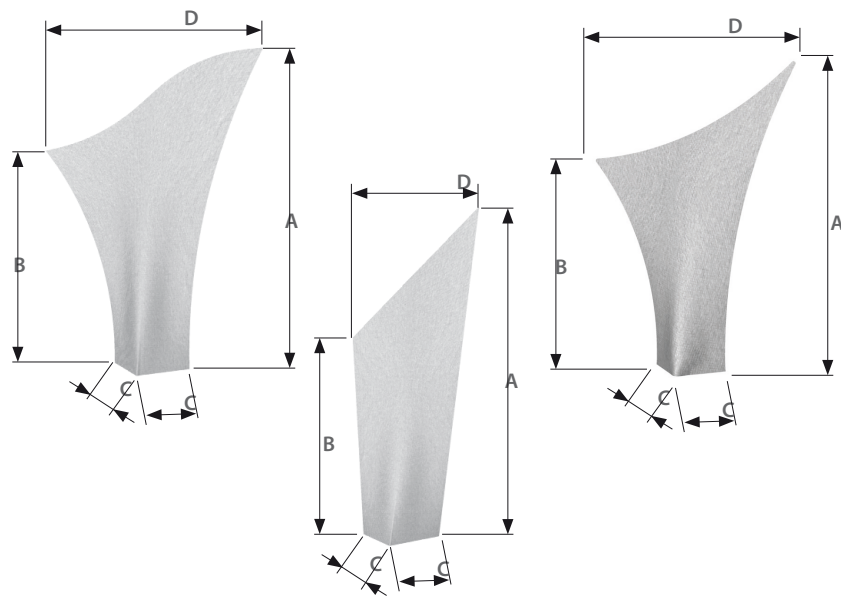

WING A1

WING B1

WING C1



|                    | Maß A  | Maß B  | Maß C            | Maß D  | Gewicht*         | Mietpreis | Kaufpreis        |          |
|--------------------|--------|--------|------------------|--------|------------------|-----------|------------------|----------|
| WING A1            | 2,80 m | 2,00 m | 0,50 m           | 2,00 m | 7,00 kg          | 85,00 €   | 924,00 €         |          |
| WING B1            | 2,85 m | 1,80 m | 0,50 m           | 1,20 m | 7,00 kg          | 85,00 €   | 846,00 €         |          |
| WING C1            | 2,80 m | 2,00 m | 0,50 m           | 2,00 m | 7,00 kg          | 85,00 €   | 910,00 €         |          |
| <b>Beleuchtung</b> |        |        | <b>Gewicht</b>   |        | <b>Mietpreis</b> |           | <b>Kaufpreis</b> |          |
| WING A/B/C         |        |        | 1x LED AKKU SPOT |        | 5,10 kg          |           | 50,00 €          | 950,00 € |

## COBRA

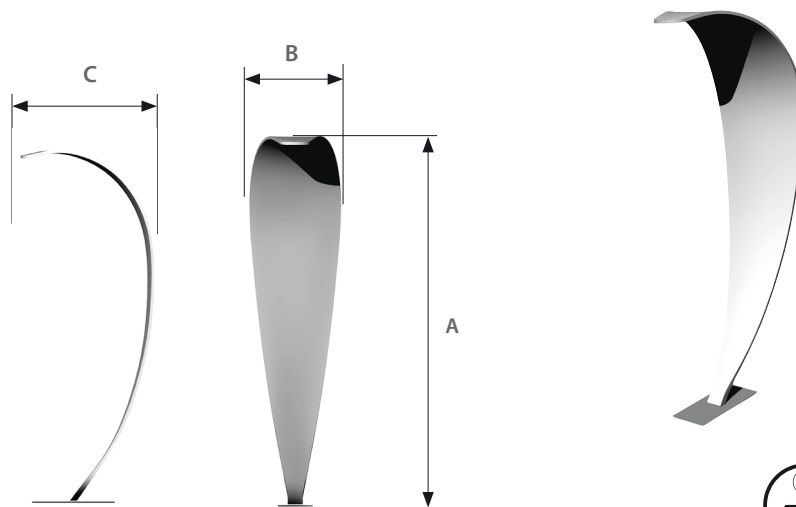

|       | Maß A  | Maß B  | Maß C  | Gewicht* | Mietpreis        | Kaufpreis |
|-------|--------|--------|--------|----------|------------------|-----------|
| COBRA | 2,60 m | 0,70 m | 1,20 m | 20,00 kg | 90,00 €/1-3 Tage | 595,00 €  |

## COLUMN



### COLUMN A

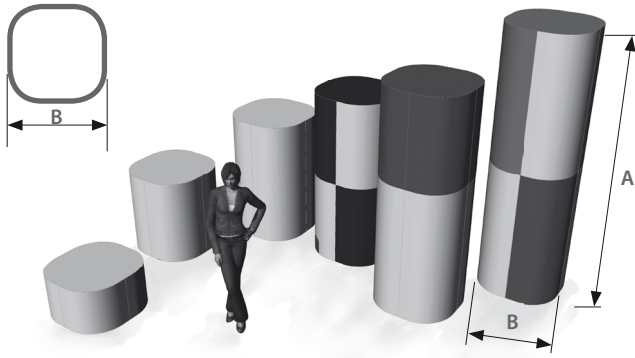

### COLUMN B



|                        | Maß A            | Maß B  | Gewicht* | Mietpreis         | Kaufpreis  |
|------------------------|------------------|--------|----------|-------------------|------------|
| COLUMN A1              | 0,50 m           | 1,30 m | 11,20 kg | 80,00 €/1-3 Tage  | 661,00 €   |
| COLUMN A2              | 1,00 m           | 1,30 m | 15,60 kg | 125,00 €/1-3 Tage | 773,00 €   |
| COLUMN A3              | 1,50 m           | 1,30 m | 20,40 kg | 165,00 €/1-3 Tage | 890,00 €   |
| COLUMN A4 <sup>1</sup> | 2,00 m           | 1,30 m | 29,70 kg | 210,00 €/1-3 Tage | 1.471,00 € |
| COLUMN A5 <sup>1</sup> | 2,50 m           | 1,30 m | 34,50 kg | 255,00 €/1-3 Tage | 1.589,00 € |
| COLUMN A6 <sup>1</sup> | 3,00 m           | 1,30 m | 39,30 kg | 300,00 €/1-3 Tage | 1.706,00 € |
| COLUMN B1              | 0,50 m           | 1,00 m | 10,10 kg | 70,00 €/1-3 Tage  | 572,00 €   |
| COLUMN B2              | 1,00 m           | 1,00 m | 14,50 kg | 90,00 €/1-3 Tage  | 674,00 €   |
| COLUMN B3              | 1,50 m           | 1,00 m | 19,40 kg | 125,00 €/1-3 Tage | 802,00 €   |
| COLUMN B4              | 2,00 m           | 1,00 m | 23,80 kg | 155,00 €/1-3 Tage | 1.269,00 € |
| COLUMN B5              | 2,50 m           | 1,00 m | 28,60 kg | 190,00 €/1-3 Tage | 1.371,00 € |
| COLUMN B6              | 3,00 m           | 1,00 m | 33,00 kg | 220,00 €/1-3 Tage | 1.483,00 € |
| <b>Beleuchtung</b>     |                  |        | Gewicht  | Mietpreis         | Kaufpreis  |
| COLUMN A/B             | 1x LED AKKU SPOT |        | 5,10 kg  | 50,00 €           | 950,00 €   |

## SHELL

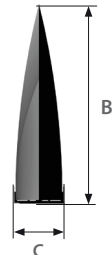
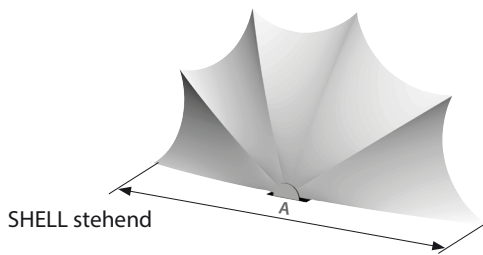

|                    | Maß A                 | Maß B  | Maß C   | Gewicht*         | Mietpreis         | Kaufpreis  |
|--------------------|-----------------------|--------|---------|------------------|-------------------|------------|
| SHELL              | 4,30 m                | 2,00 m | 0,50 m  | 28,00 kg         | 160,00 €/1-3 Tage | 1.210,00 € |
| <b>Beleuchtung</b> |                       |        | Gewicht | Mietpreis        | Kaufpreis         |            |
| SHELL              | 3x MINI LED AKKU SPOT |        | 1,40 kg | 75,00 €/1-3 Tage | 1.020,00 €        |            |

## Allgemeine Informationen

<sup>1</sup> Die maximale Höhe bei COLUMN A beträgt 1,5 m. Für größere Höhen werden einzelne COLUMN Elemente aufeinander gestapelt und miteinander verschraubt.

\*Gewicht ohne Beleuchtung.



Die Person entspricht im Verhältnis immer einer Größe von 1,85 m.

## FIBER HEXAGON & TRIANGLE & RHOMBUS & SQUARE

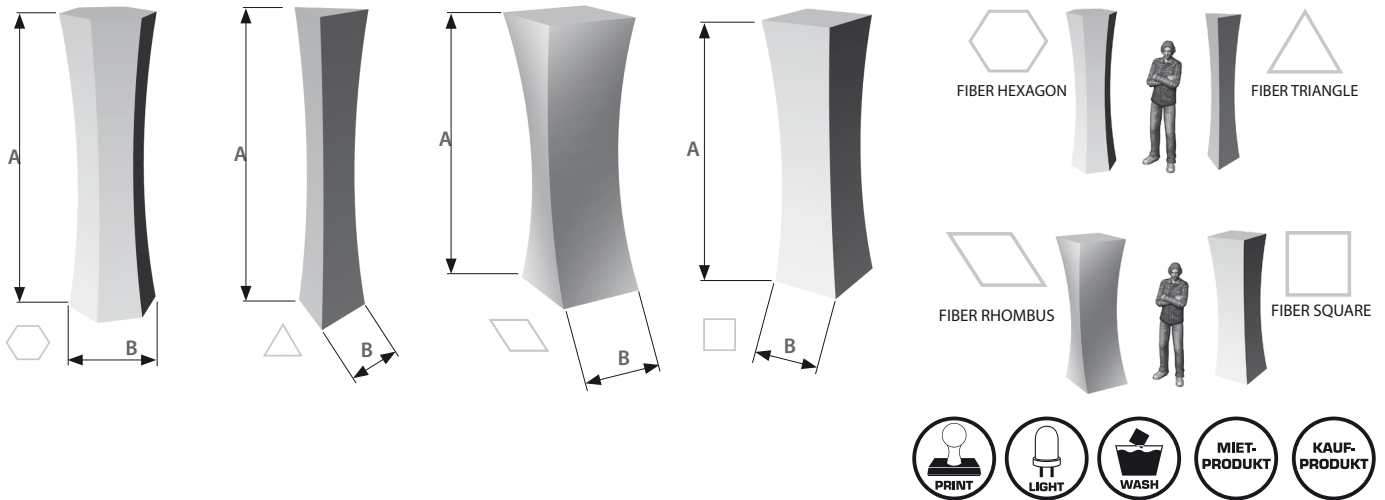

|                               | Maß A  | Maß B  | Gewicht* | Mietpreis | Kaufpreis |
|-------------------------------|--------|--------|----------|-----------|-----------|
| FIBER HEXAGON A1              | 2,30 m | 0,70 m | 6,30 kg  | 90,00 €   | 550,00 €  |
| FIBER TRIANGLE A1             | 2,30 m | 0,52 m | 3,80 kg  | 50,00 €   | 295,00 €  |
| FIBER RHOMBUS A1 <sup>2</sup> | 2,30 m | 0,60 m | 5,10 kg  | -         | 495,00 €  |
| FIBER SQUARE A1 <sup>2</sup>  | 2,30 m | 0,60 m | 5,30 kg  | -         | 480,00 €  |

| Beleuchtung                                 |                       | Mietpreis | Kaufpreis |
|---------------------------------------------|-----------------------|-----------|-----------|
| FIBER HEXAGON & TRIANGLE & RHOMBUS & SQUARE | 1x LED AKKU SPOT MINI | 30,00 €   | 340,00 €  |

## STARKITE

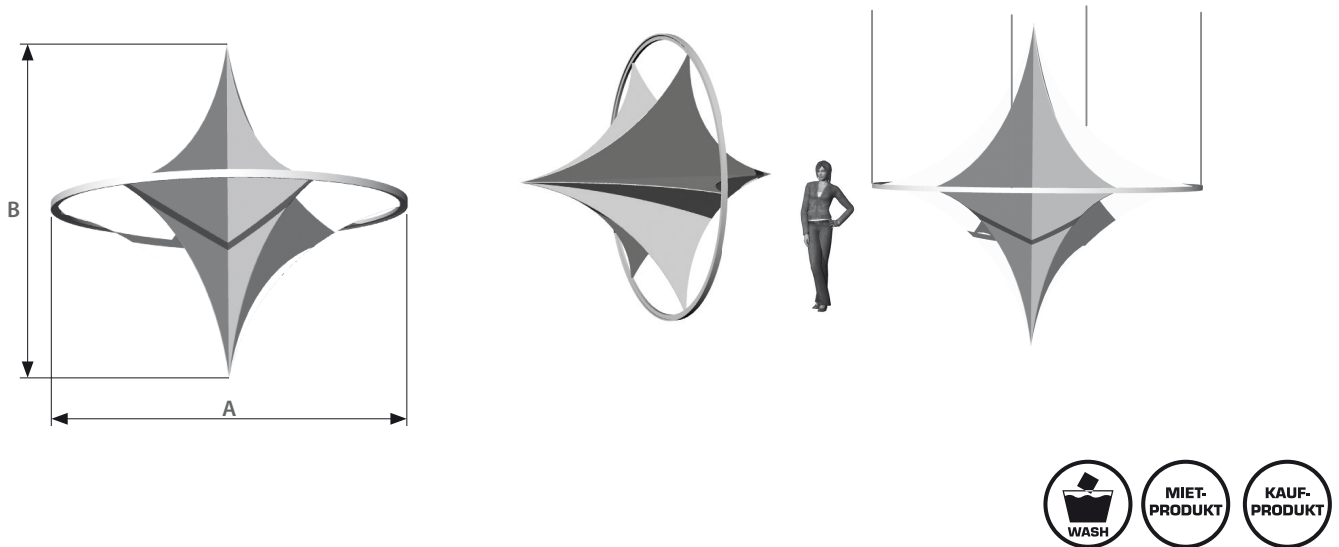

|                          | Maß A  | Maß B  | Gewicht  | Mietpreis | Kaufpreis  |
|--------------------------|--------|--------|----------|-----------|------------|
| STARKITE A1 <sup>1</sup> | 2,00 m | 2,00 m | 17,00 kg | 145,00 €  | 681,00 €   |
| STARKITE B1 <sup>1</sup> | 3,00 m | 3,00 m | 21,00 kg | 200,00 €  | 1.073,00 € |
| STARKITE C1 <sup>1</sup> | 4,00 m | 4,00 m | 25,00 kg | 275,00 €  | 1.489,00 € |

## Allgemeine Informationen

<sup>1</sup> Die Stahlseilaufhängung ist bei Miete und Kauf exklusive.

<sup>2</sup> Fiber RHOMBUS & SQUARE sind nicht zur Vermietung verfügbar

\*Gewicht ohne Beleuchtung.

Die Person entspricht im Verhältnis immer einer Größe von 1,85 m.

## RINGSTAR

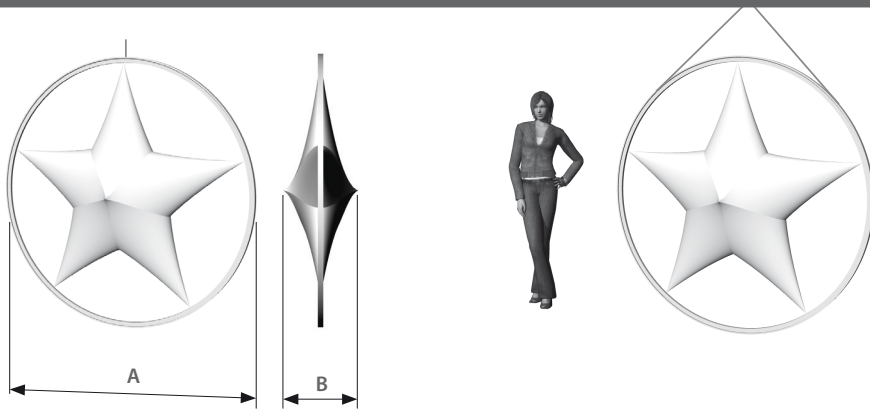

|                          | Maß A  | Maß B  | Gewicht  | Mietpreis | Kaufpreis |
|--------------------------|--------|--------|----------|-----------|-----------|
| RINGSTAR A1 <sup>1</sup> | 2,00 m | 0,50 m | 9,00 kg  | 145,00 €  | 536,00 €  |
| RINGSTAR B1 <sup>1</sup> | 3,00 m | 0,75 m | 14,00 kg | 200,00 €  | 708,00 €  |
| RINGSTAR C1 <sup>1</sup> | 4,00 m | 1,00 m | 18,50 kg | 275,00 €  | 954,00 €  |

## STAR



|                      | Maß A  | Maß B  | Gewicht  | Mietpreis weiß   | Kaufpreis | Langzeitmiete 6 Wochen |
|----------------------|--------|--------|----------|------------------|-----------|------------------------|
| STAR A1 <sup>1</sup> | 0,80 m | 0,20 m | 0,50 kg  | 30,00 €/1-3 Tage | 95,00 €   | 60,00 €                |
| STAR A2 <sup>1</sup> | 1,50 m | 0,40 m | 0,90 kg* | 50,00 €/1-3 Tage | 122,00 €  | 100,00 €               |
| STAR A3 <sup>1</sup> | 2,00 m | 0,50 m | 1,20 kg* | 65,00 €/1-3 Tage | 158,00 €  | 130,00 €               |

## STAR 3D

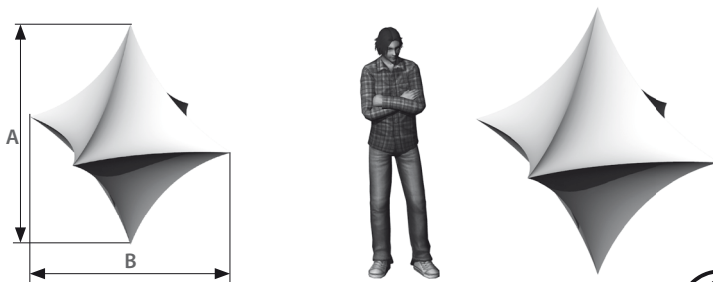

|                     | Maß A  | Maß B  | Gewicht*  | Mietpreis weiß   | Kaufpreis |
|---------------------|--------|--------|-----------|------------------|-----------|
| STAR3D <sup>1</sup> | 2,00 m | 2,00 m | 2,80 kg   | 90,00 €/1-3 Tage | 445,00 €  |
| <b>Beleuchtung</b>  |        |        | Mietpreis | Kaufpreis        |           |
| STAR3D              |        | -      | 50,00 €   | auf Anfrage      |           |
| Fernbedienung       |        | -      | -         | 159,00 €         |           |

## PLANET

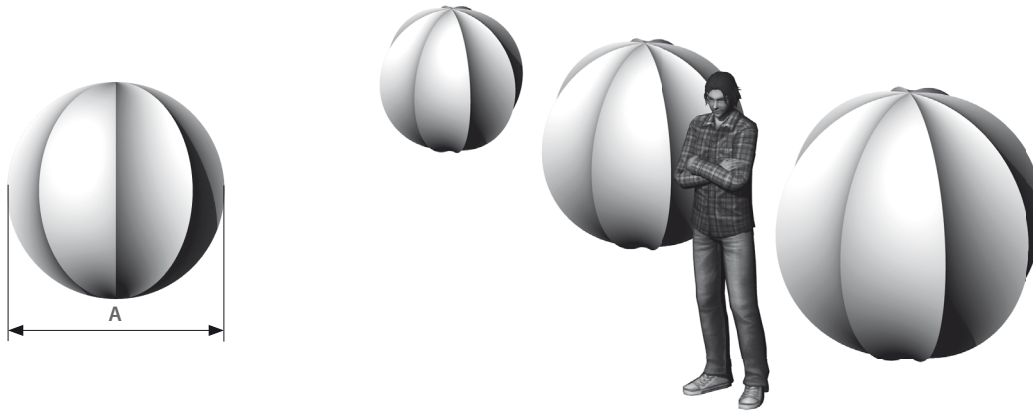

|                        | Maß A  | Gewicht  | Mietpreis weiß    | Kaufpreis   |
|------------------------|--------|----------|-------------------|-------------|
| PLANET A1 <sup>1</sup> | 0,80 m | 1,30 kg  | 50,00 €/1-3 Tage  | 150,00 €    |
| PLANET A2 <sup>1</sup> | 1,15 m | 3,00 kg* | 90,00 €/1-3 Tage  | 260,00 €    |
| PLANET A3 <sup>1</sup> | 1,50 m | 4,00 kg* | 125,00 €/1-3 Tage | 360,00 €    |
| Bedruckung             | -      | -        | -                 | auf Anfrage |
| <b>Beleuchtung</b>     |        |          | Mietpreis         | Kaufpreis   |
| PLANET A2/A3           | -      |          | 50,00 €           | auf Anfrage |
| Fernbedienung          | -      |          | -                 | 159,00 €    |

## BLOB

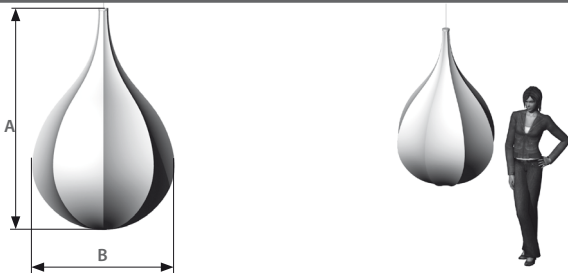

|                    | Maß A  | Maß B  | Gewicht** | Mietpreis weiß   | Kaufpreis   |
|--------------------|--------|--------|-----------|------------------|-------------|
| BLOB <sup>1</sup>  | 1,70 m | 1,10 m | 4,00 kg   | 90,00 €/1-3 Tage | 420,00 €    |
| <b>Beleuchtung</b> |        |        | Mietpreis | Kaufpreis        |             |
| BLOB               | -      |        | 50,00 €   |                  | auf Anfrage |
| Fernbedienung      | -      |        | -         |                  | 159,00 €    |

## UFO

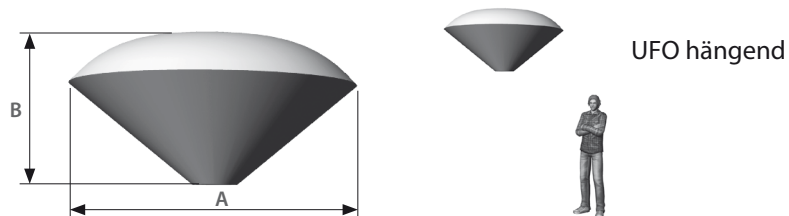

|                     | Maß A                          | Maß B  | Gewicht* | Mietpreis | Kaufpreis  |
|---------------------|--------------------------------|--------|----------|-----------|------------|
| UFO A1 <sup>1</sup> | 2,00 m                         | 1,10 m | 13,00 kg | 190,00 €  | 765,00 €   |
| <b>Beleuchtung</b>  |                                |        | Gewicht  | Mietpreis | Kaufpreis  |
| UFO                 | SPACE LIGHT HD (8x Röhre lang) |        | 10,20 kg | 100,00 €  | 2.865,00 € |



## SPIN

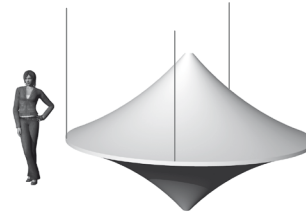
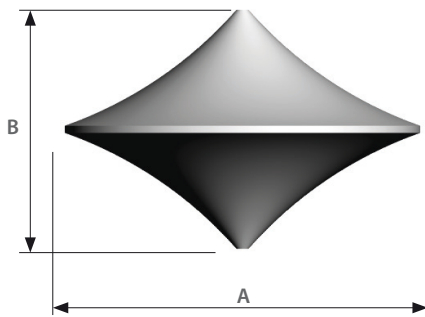

SPIN horizontal hängend



|                      | Maß A                          | Maß B  | Gewicht     | Mietpreis   | Kaufpreis  |
|----------------------|--------------------------------|--------|-------------|-------------|------------|
| SPIN A1 <sup>1</sup> | 2,00 m                         | 1,30 m | 15,00 kg    | 200,00 €    | 1.029,00 € |
| SPIN B1 <sup>1</sup> | 3,00 m                         | 2,00 m | 19,00 kg    | 275,00 €    | 1.637,00 € |
| SPIN C1 <sup>1</sup> | 4,00 m                         | 2,70 m | 25,00 kg    | 385,00 €    | 2.450,00 € |
| <b>Beleuchtung</b>   |                                |        | Mietpreis   | Kaufpreis   |            |
| SPIN A1              | SPACE LIGHT HD (8x Röhre kurz) |        | 80,00 €     | 2.171,00 €  |            |
| SPIN B1              | SPACE LIGHT HD (8x Röhre lang) |        | 100,00 €    | 2.691,00 €  |            |
| SPIN C1              | auf Anfrage                    |        | auf Anfrage | auf Anfrage |            |

## BELL

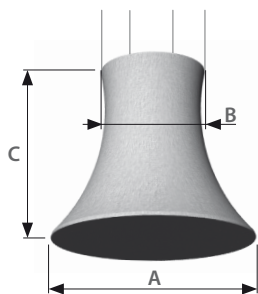

BELL hängend



|                    | Maß A            | Maß B  | Maß C   | Gewicht*  | Mietpreis | Kaufpreis  |
|--------------------|------------------|--------|---------|-----------|-----------|------------|
| BELL <sup>1</sup>  | 2,00 m           | 1,00 m | 1,70 m  | 25,00 kg  | 220,00 €  | 1.403,00 € |
| <b>Beleuchtung</b> |                  |        | Gewicht | Mietpreis | Kaufpreis |            |
| BELL               | 1x LED AKKU SPOT |        | 5,10 kg | 50,00 €   | 950,00 €  |            |

## Allgemeine Informationen

<sup>1</sup> Die Stahlseilaufhängung ist bei Miete und Kauf exklusiv.

\*Gewicht ohne Beleuchtung.



Die Person entspricht im Verhältnis immer einer Größe von 1,85 m.

## LIBRA

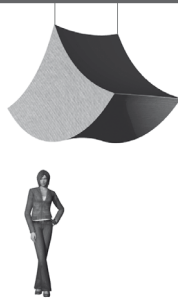
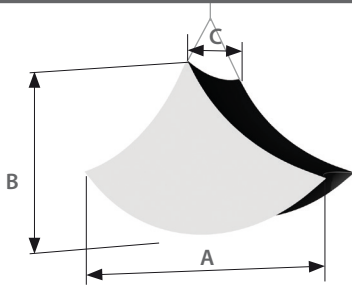

LIBRA hängend



|                    | Maß A            | Maß B  | Maß C   | Gewicht*  | Mietpreis | Kaufpreis  |
|--------------------|------------------|--------|---------|-----------|-----------|------------|
| LIBRA <sup>1</sup> | 2,30 m           | 1,43 m | 1,00 m  | 21,00 kg  | 165,00 €  | 1.615,00 € |
| <b>Beleuchtung</b> |                  |        | Gewicht | Mietpreis | Kaufpreis |            |
| LIBRA              | 1x LED AKKU SPOT |        | 5,10 kg | 50,00 €   | 950,00 €  |            |

## MINI FIBER HEXAGON (hängend)

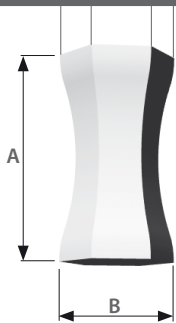

MINI FIBER HEXAGON hängend



|                                              | Maß A                 | Maß B  | Gewicht*  | Mietpreis | Kaufpreis |
|----------------------------------------------|-----------------------|--------|-----------|-----------|-----------|
| MINI FIBER HEXAGON A1 (hängend) <sup>1</sup> | 1,20 m                | 0,70 m | 2,50 kg   | 70,00 €   | 395,00 €  |
| <b>Beleuchtung</b>                           |                       |        | Mietpreis | Kaufpreis |           |
| MINI FIBER HEXAGON                           | 1x LED AKKU SPOT MINI |        | 30,00 €   | 340,00 €  |           |

## POTTY & DOUBLE POTTY

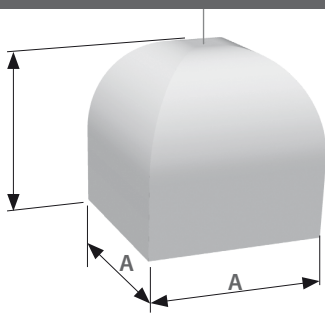

POTTY hängend



DOUBLE POTTY hängend



|                           | Maß A            | Maß B  | Gewicht* | Mietpreis | Kaufpreis  |
|---------------------------|------------------|--------|----------|-----------|------------|
| POTTY <sup>1</sup>        | 1,00 m           | 1,00 m | 7,00 kg  | 90,00 €   | 724,00 €   |
| DOUBLE POTTY <sup>1</sup> | 1,00 m           | 2,00 m | 13,50 kg | 180,00 €  | 1.397,00 € |
| <b>Beleuchtung</b>        |                  |        | Gewicht  | Mietpreis | Kaufpreis  |
| POTTY/DOUBLE POTTY        | 1x LED AKKU SPOT |        | 5,10 kg  | 50,00 €   | 950,00 €   |

## Allgemeine Informationen

<sup>1</sup> Die Stahlseilaufhängung ist bei Miete und Kauf exklusive.

<sup>2</sup> Decken- oder Bodeninstallation (mittels Standfuß) möglich.

\* Gewicht ohne Beleuchtung.

\*\* Gewichtsangabe bei einseitiger Bespannung



Die Person entspricht im Verhältnis immer einer Größe von 1,85 m.

## DISK 2D 40er

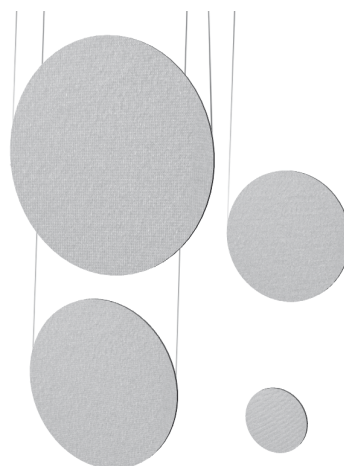
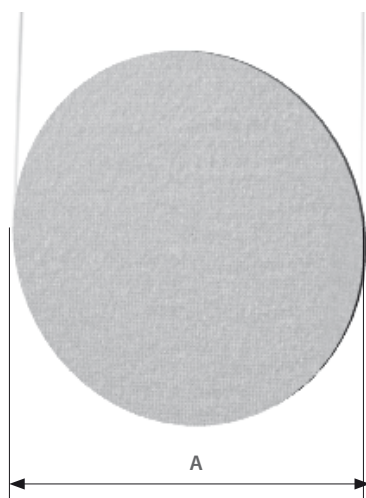

|                         | Maß A      | Maß B  | Gewicht** | Mietpreis einseitig bezogen <sup>2</sup> | Mietpreis beidseitig bezogen <sup>2</sup> | Kaufpreis einseitig bezogen | Kaufpreis beidseitig bezogen |
|-------------------------|------------|--------|-----------|------------------------------------------|-------------------------------------------|-----------------------------|------------------------------|
| DISK 2D A1 <sup>1</sup> | ca. 1,00 m | 0,04 m | 4,20 kg   | 70,00 €/1-3 Tage                         | 90,00 €/1-3 Tage                          | 172,00 €                    | 217,00 €                     |
| DISK 2D B1 <sup>1</sup> | ca. 2,00 m | 0,04 m | 9,20 kg   | 100,00 €/1-3 Tage                        | 135,00 €/1-3 Tage                         | 426,00 €                    | 566,00 €                     |
| DISK 2D C1 <sup>1</sup> | ca. 3,00 m | 0,04 m | 14,00 kg  | 135,00 €/1-3 Tage                        | 180,00 €/1-3 Tage                         | 688,00 €                    | 973,00 €                     |
| DISK 2D D1 <sup>1</sup> | ca. 4,00 m | 0,04 m | 19,20 kg  | 165,00 €/1-3 Tage                        | 220,00 €/1-3 Tage                         | 994,00 €                    | 1.479,00 €                   |

## DISK3D

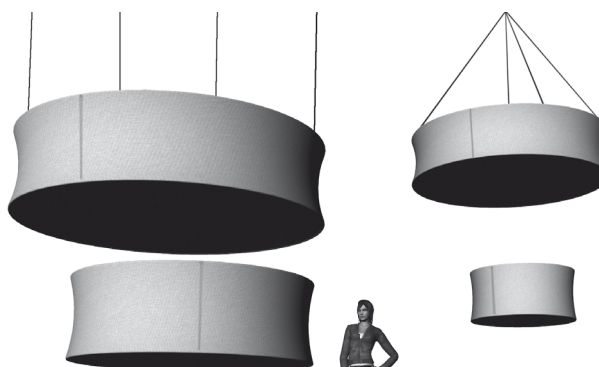
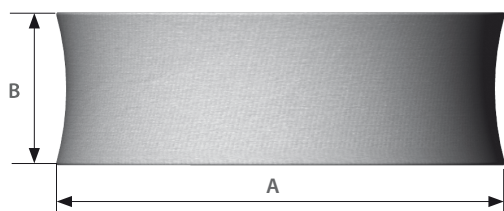

|                        | Maß A      | Maß B  | Gewicht* | Mietpreis         | Kaufpreis  |
|------------------------|------------|--------|----------|-------------------|------------|
| DISK3D A1 <sup>1</sup> | ca. 1,00 m | 0,50 m | 13,80 kg | 85,00 €/1-3 Tage  | 573,00 €   |
| DISK3D A2 <sup>1</sup> | ca. 1,00 m | 1,00 m | 17,20 kg | 110,00 €/1-3 Tage | 676,00 €   |
| DISK3D B1 <sup>1</sup> | ca. 2,00 m | 0,50 m | 26,30 kg | 165,00 €/1-3 Tage | 981,00 €   |
| DISK3D B2 <sup>1</sup> | ca. 2,00 m | 1,00 m | 30,10 kg | 195,00 €/1-3 Tage | 1.082,00 € |
| DISK3D C1 <sup>1</sup> | ca. 3,00 m | 0,50 m | 40,70 kg | 220,00 €/1-3 Tage | 1.647,00 € |
| DISK3D C2 <sup>1</sup> | ca. 3,00 m | 1,00 m | 43,90 kg | 275,00 €/1-3 Tage | 1.746,00 € |
| DISK3D D1 <sup>1</sup> | ca. 4,00 m | 0,50 m | 47,90 kg | 330,00 €/1-3 Tage | 2.467,00 € |
| DISK3D D2 <sup>1</sup> | ca. 4,00 m | 1,00 m | 53,60 kg | 385,00 €/1-3 Tage | 2.563,00 € |

| Beleuchtung |                                         | Mietpreis | Kaufpreis  |
|-------------|-----------------------------------------|-----------|------------|
| DISK3D A    | SPACE LIGHT HD (2x Röhre lang)          | 40,00 €   | 1.183,00 € |
| DISK3D B    | SPACE LIGHT HD (4x Röhre lang)          | 60,00 €   | 1.715,00 € |
| DISK3D C    | SPACE LIGHT HD (4x Röhre lang und kurz) | 90,00 €   | 2.435,00 € |
| DISK3D D    | SPACE LIGHT HD (8x Röhre lang)          | 100,00 €  | 2.733,00 € |



## CUBE

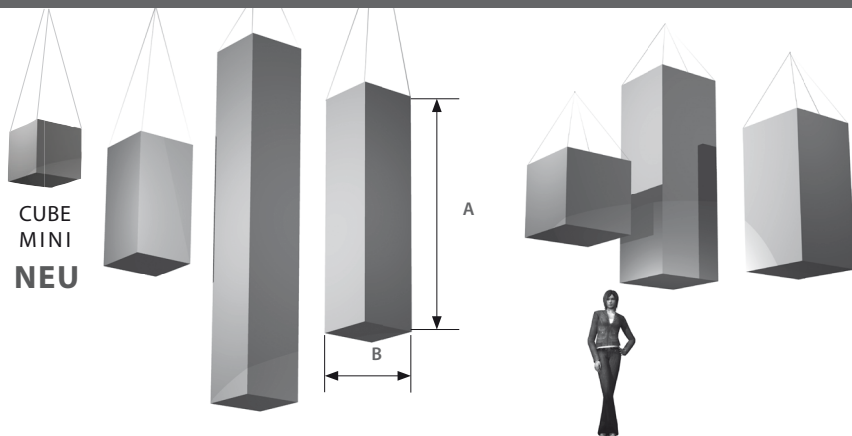

|                      | Maß A            | Maß B  | Gewicht*       | Mietpreis        | Kaufpreis        |
|----------------------|------------------|--------|----------------|------------------|------------------|
| CUBE MINI <b>NEU</b> | 0,50 m           | 0,50 m | 7,50 kg        | 40,00 €          | 360,00 €         |
| CUBE A1 <sup>1</sup> | 1,00 m           | 0,50 m | 10,60 kg       | 55,00 €          | 414,00 €         |
| CUBE A2 <sup>1</sup> | 2,00 m           | 0,50 m | 15,20 kg       | 80,00 €          | 568,00 €         |
| CUBE A3 <sup>1</sup> | 3,00 m           | 0,50 m | 19,90 kg       | 95,00 €          | 721,00 €         |
| CUBE B1 <sup>1</sup> | 1,00 m           | 1,00 m | 15,60 kg       | 100,00 €         | 565,00 €         |
| CUBE B2 <sup>1</sup> | 2,00 m           | 1,00 m | 20,90 kg       | 165,00 €         | 767,00 €         |
| CUBE B3 <sup>1</sup> | 3,00 m           | 1,00 m | 26,10 kg       | 235,00 €         | 971,00 €         |
| <b>Beleuchtung</b>   |                  |        | <b>Gewicht</b> | <b>Mietpreis</b> | <b>Kaufpreis</b> |
| CUBE A/B             | 1x LED AKKU SPOT |        | 5,10 kg        | 50,00 €          | 950,00 €         |

## CURL

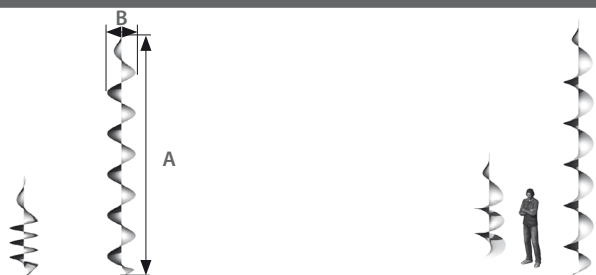

|         | Maß A  | Maß B  | Gewicht | Mietpreis        | Kaufpreis |
|---------|--------|--------|---------|------------------|-----------|
| CURL A1 | 2,50 m | 0,70 m | 0,60 kg | 45,00 €/1-3 Tage | 143,00 €  |
| CURL A2 | 5,00 m | 0,70 m | 0,80 kg | 65,00 €/1-3 Tage | 223,00 €  |

## Allgemeine Informationen

<sup>1</sup> Stahlseilaufhängung bei Miete und Kauf exklusive.

<sup>2</sup> HELSINKI A und C ohne Ballastierungsgewicht.

<sup>3</sup> HELSINKI B inklusive Tellergerichtet bei Anmietung und Kauf.

<sup>6</sup> Bei BANGKOK A1+A2 und HELSINKI Abhängevorbereitung (77er Profiling) gegeben.

Abschlussdeckel bei allen Elementen in zweifacher Ausführung inklusive. Höhe B variiert je nach Kombination der einzelnen Elemente.

Säulen nicht freistehend. Freihängend auf Anfrage. Nähere Angaben zum Tellergerichtet finden Sie auf Seite 36. Die Maße können entsprechend der Angaben gering abweichen. In der Anmietung sind alle Bezüge in weiß erhältlich. Als Kaufprodukt stehen verschiedene Farben zur Auswahl.

Diese Farben finden Sie im Hauptkatalog. Sonderformen, Sonderfarben und bedruckte Säulen auf Anfrage. Verfügbarkeit, Lieferzeitraum und Preis bei farbigen Mietbezügen auf Anfrage.

\* Gewicht ohne Beleuchtung



Die Person entspricht im Verhältnis immer einer Größe von 1,85 m.

## HELSINKI

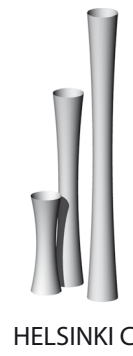
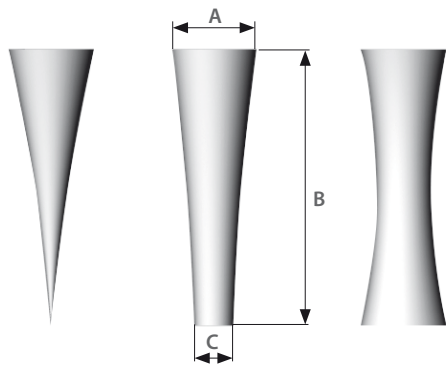

HELSINKI A

HELSINKI B

HELSINKI C

|                              | Maß A                                | Maß B  | Maß C  | Gewicht*         | Mietpreis         | Kaufpreis        |
|------------------------------|--------------------------------------|--------|--------|------------------|-------------------|------------------|
| HELSINKI A1 <sup>1,2,6</sup> | 0,77 m                               | 2,50 m | -      | 5,00 kg          | 150,00 €/1-3 Tage | 590,00 €         |
| HELSINKI A2 <sup>1,2,6</sup> | 0,77 m                               | 5,00 m | -      | 5,40 kg          | 170,00 €/1-3 Tage | 675,00 €         |
| HELSINKI A3 <sup>1,2,6</sup> | 0,77 m                               | 7,50 m | -      | 6,80 kg          | 190,00 €/1-3 Tage | 760,00 €         |
| HELSINKI B1 <sup>1,3,6</sup> | 0,77 m                               | 2,50 m | 0,35 m | 15,90 kg         | 160,00 €/1-3 Tage | 630,00 €         |
| HELSINKI B2 <sup>1,3,6</sup> | 0,77 m                               | 5,00 m | 0,35 m | 16,80 kg         | 180,00 €/1-3 Tage | 715,00 €         |
| HELSINKI B3 <sup>1,3,6</sup> | 0,77 m                               | 7,50 m | 0,35 m | 17,60 kg         | 200,00 €/1-3 Tage | 800,00 €         |
| HELSINKI C1 <sup>1,2,6</sup> | 0,77 m                               | 2,50 m | 0,77 m | 10,60 kg         | 170,00 €/1-3 Tage | 760,00 €         |
| HELSINKI C2 <sup>1,2,6</sup> | 0,77 m                               | 5,00 m | 0,77 m | 11,30 kg         | 190,00 €/1-3 Tage | 850,00 €         |
| HELSINKI C3 <sup>1,2,6</sup> | 0,77 m                               | 7,50 m | 0,77 m | 13,50 kg         | 210,00 €/1-3 Tage | 945,00 €         |
| <b>Beleuchtung</b>           |                                      |        |        | <b>Mietpreis</b> |                   | <b>Kaufpreis</b> |
| HELSINKI                     | 1x Technikplattform Premium (0,77 m) |        |        | 52,00 €          |                   | 1.850,00 €       |
| Fernbedienung                | -                                    |        |        | -                |                   | 159,00 €         |

## BANGKOK

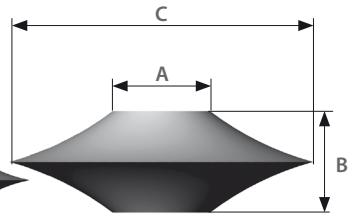
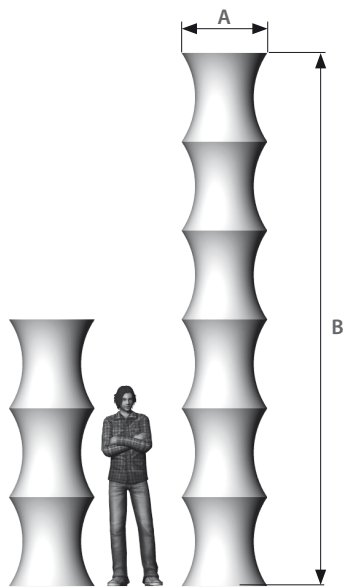

ADAPTER A1

ADAPTER A2

ADAPTER B1

ADAPTER B2

BANGKOK A1

BANGKOK A2



|                                 | Maß A                                | Maß B       | Maß C  | Gewicht*         | Mietpreis weiß    | Kaufpreis        |
|---------------------------------|--------------------------------------|-------------|--------|------------------|-------------------|------------------|
| BANGKOK A1 <sup>1,6</sup>       | 0,77 m                               | 2,50 m      | -      | 4,00 kg          | 90,00 €/1-3 Tage  | 390,00 €         |
| BANGKOK A2 <sup>1,6</sup>       | 0,77 m                               | 5,00 m      | -      | 5,60 kg          | 110,00 €/1-3 Tage | 590,00 €         |
| ADAPTER A1                      | 0,77 m                               | 0,80-1,20 m | -      | 0,60 kg          | 45,00 €/1-3 Tage  | 155,00 €         |
| ADAPTER A2                      | 0,77 m                               | 1,70-2,30 m | -      | 1,20 kg          | 65,00 €/1-3 Tage  | 205,00 €         |
| ADAPTER B1                      | 0,77 m                               | 0,50-0,70 m | 1,80 m | 1,60 kg          | 65,00 €/1-3 Tage  | 235,00 €         |
| ADAPTER B2                      | 0,77 m                               | 0,70-0,90 m | 2,40 m | 2,60 kg          | 85,00 €/1-3 Tage  | 305,00 €         |
| Säulenabschlussdeckel (2er-Set) | -                                    | -           | -      | 0,20 kg          | inklusive         | 30,00 €          |
| 77er Profilring                 | 0,77 m                               | -           | -      | 2,60 kg          | 10,00 €           | 70,00 €          |
| <b>Beleuchtung</b>              |                                      |             |        | <b>Mietpreis</b> |                   | <b>Kaufpreis</b> |
| BANGKOK                         | 1x Technikplattform Premium (0,77 m) |             |        | 52,00 €          |                   | 1.850,00 €       |
| Fernbedienung                   | -                                    |             |        | -                |                   | 159,00 €         |

## SANSIBAR

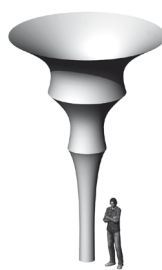
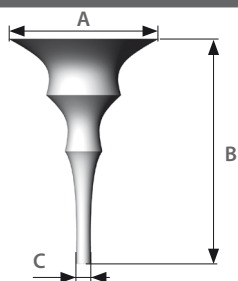

|                         | Maß A  | Maß B       | Maß C  | Gewicht  | Mietpreis         | Kaufpreis  |
|-------------------------|--------|-------------|--------|----------|-------------------|------------|
| SANSIBAR <sup>4,5</sup> | 4,00 m | 5,50-6,00 m | 0,40 m | 55,20 kg | 900,00 €/1-3 Tage | 3.570,00 € |

## TURIN

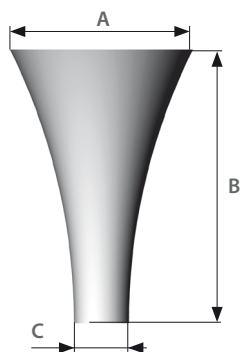

|          | Maß A  | Maß B          | Maß C  | Gewicht  | Mietpreis         | Kaufpreis  |
|----------|--------|----------------|--------|----------|-------------------|------------|
| TURIN A1 | 4,00 m | ca.5,50-6,00 m | 1,20 m | 34,10 kg | 750,00 €/1-3 Tage | 3.310,00 € |

## ZÜRICH



|           | Maß A  | Maß B  | Maß C  | Gewicht  | Mietpreis           | Kaufpreis  |
|-----------|--------|--------|--------|----------|---------------------|------------|
| ZÜRICH A1 | 4,00 m | 8,50 m | 4,00 m | 72,40 kg | 1.120,00 €/1-3 Tage | 4.830,00 € |

## Allgemeine Informationen

Abschlussdeckel bei allen Elementen in zweifacher Ausführung inklusive. Höhe B variiert je nach Kombination der einzelnen Elemente.

<sup>1</sup> Die Aufhängung ist bei HELSINKI, BANGKOK, SANSIBAR, TURIN und ZÜRICH exklusive.

<sup>4</sup> SANSIBAR inklusive Tellergewicht bei Anmietung und Kauf.

<sup>5</sup> Dieses Produkt ist geschmacksmusterrechtlich geschützt.

Säulen nicht freistehend. Freihängend auf Anfrage. Nähere Angaben zum Tellergewicht finden Sie auf Seite 36. Die Maße können entsprechend der Angaben gering abweichen. In der Anmietung sind alle Bezüge in weiß erhältlich. Als Kaufprodukt stehen verschiedene Farben zur Auswahl.

Diese Farben finden Sie im Hauptkatalog. Sonderformen, Sonderfarben und bedruckte Säulen auf Anfrage. Verfügbarkeit, Lieferzeitraum und Preis bei farbigen Mietbezügen auf Anfrage.

\* Gewicht ohne Beleuchtung.

Die Person entspricht im Verhältnis immer einer Größe von 1,85 m.





## TRIAS

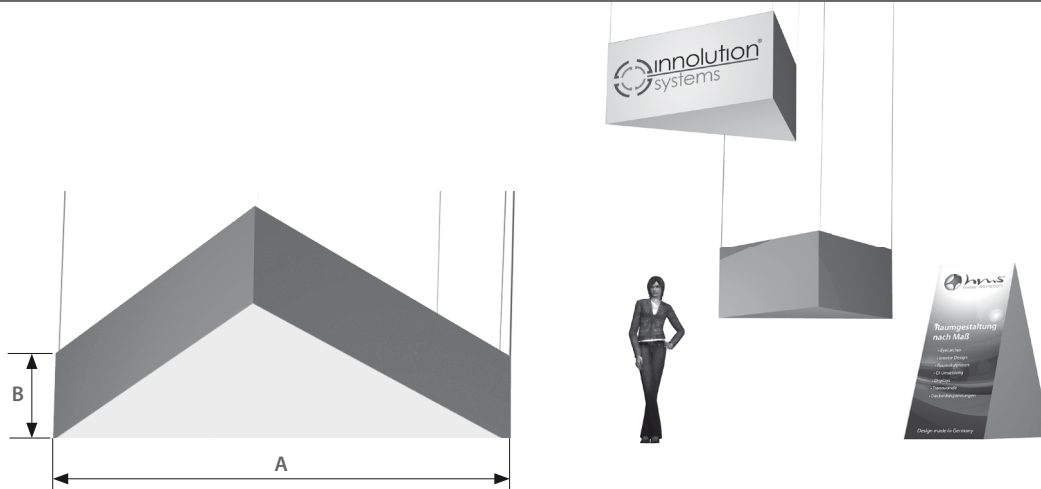

|                       | Maß A            | Maß B  | Gewicht*       | Mietpreis        | Kaufpreis        |
|-----------------------|------------------|--------|----------------|------------------|------------------|
| TRIAS A1 <sup>1</sup> | 2,50 m           | 0,50 m | 26,00 kg       | 165,00 €         | 1.076,00 €       |
| TRIAS A2 <sup>1</sup> | 2,50 m           | 1,00 m | 31,20 kg       | 195,00 €         | 1.202,00 €       |
| TRIAS A3 <sup>1</sup> | 2,50 m           | 1,50 m | 34,40 kg       | 220,00 €         | 1.380,00 €       |
| TRIAS A4 <sup>1</sup> | 2,50 m           | 2,00 m | 38,60 kg       | 250,00 €         | 1.586,00 €       |
| <b>Beleuchtung</b>    |                  |        | <b>Gewicht</b> | <b>Mietpreis</b> | <b>Kaufpreis</b> |
| TRIAS horizontal      | 3x LED AKKU SPOT |        | 15,30 kg       | 150,00 €         | 2.850,00 €       |
| TRIAS vertikal        | 2x LED AKKU SPOT |        | 10,20 kg       | 100,00 €         | 1.900,00 €       |

## DONUT

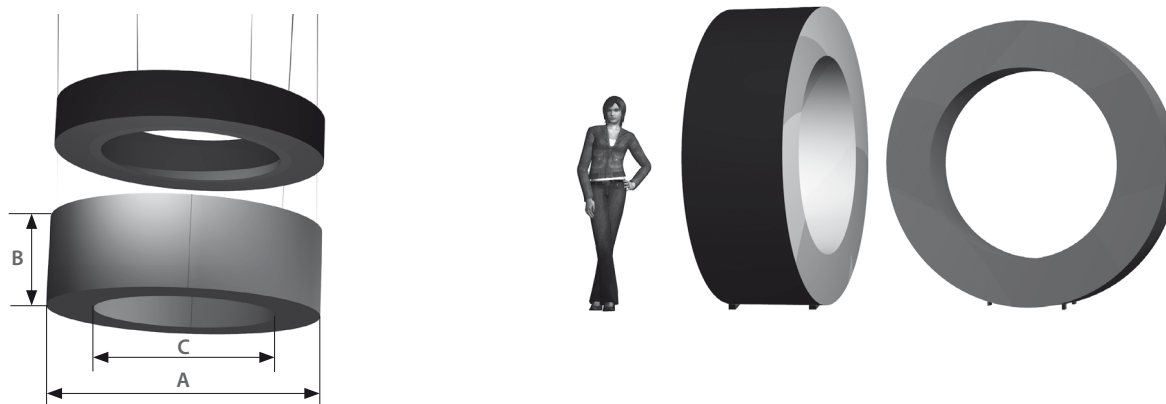

|                                              | Maß A            | Maß B  | Maß C          | Gewicht*         | Mietpreis <sup>2</sup> | Kaufpreis  |
|----------------------------------------------|------------------|--------|----------------|------------------|------------------------|------------|
| DONUT <sup>1-3</sup> A1                      | ca. 3,00 m       | 0,50 m | ca. 2,00 m     | 54,10 kg         | 330,00 €/1-3 Tage      | 3.225,00 € |
| DONUT <sup>1-3</sup> A2                      | ca. 3,00 m       | 1,00 m | ca. 2,00 m     | 61,70 kg         | 440,00 €/1-3 Tage      | 3.581,00 € |
| DONUT <sup>1-3</sup> A2 stehend <sup>2</sup> | ca. 3,00 m       | 1,00 m | ca. 2,00 m     | 61,70 kg         | 440,00 €/1-3 Tage      | 3.594,00 € |
| <b>Beleuchtung</b>                           |                  |        | <b>Gewicht</b> | <b>Mietpreis</b> | <b>Kaufpreis</b>       |            |
| DONUT                                        | 4x LED AKKU SPOT |        | 20,40 kg       | 200,00 €         | 3.800,00 €             |            |

## Allgemeine Informationen

<sup>1</sup> Die Stahlseilaufhängung ist bei Miete und Kauf exklusive.

<sup>2</sup> Nur DONUT A2 kann gestellt werden (inkl. Standfüße).

<sup>3</sup> Die äußere Stoffbespannung von DONUT ist in der Vermietung

schwarz oder weiß.

\* Gewicht ohne Beleuchtung.

 Die Person entspricht im Verhältnis immer einer Größe von 1,85 m.

## PEAK

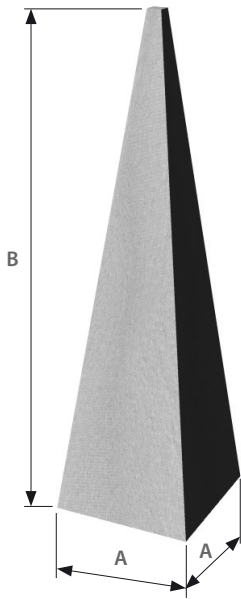

PEAK A2 hängend



PEAK A1 hängend



PEAK A2 stehend

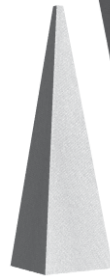

PEAK A1 stehend



|                      | Maß A            | Maß B  | Gewicht*       | Mietpreis        | Kaufpreis        |
|----------------------|------------------|--------|----------------|------------------|------------------|
| PEAK A1 <sup>1</sup> | 0,50 m           | 2,30 m | 8,00 kg        | 85,00 €          | 642,00 €         |
| PEAK A2 <sup>1</sup> | 1,00 m           | 3,50 m | 12,00 kg       | 130,00 €         | 903,00 €         |
| <b>Beleuchtung</b>   |                  |        | <b>Gewicht</b> | <b>Mietpreis</b> | <b>Kaufpreis</b> |
| PEAK                 | 1x LED AKKU SPOT |        | 5,10 kg        | 50,00 €          | 950,00 €         |

## PINE



|                                         | Maß A  | Maß B  | Gewicht*         | Mietpreis weiß    | Kaufpreis   |
|-----------------------------------------|--------|--------|------------------|-------------------|-------------|
| PINE A1 <sup>1,2</sup>                  | 2,20 m | 0,50 m | 7,50 kg          | 90,00 €/1-3 Tage  | 415,00 €    |
| PINE A2 <sup>1,2</sup>                  | 3,60 m | 0,60 m | 10,00 kg         | 110,00 €/1-3 Tage | 730,00 €    |
| Standfuß Innolution 10                  | -      | -      | ca. 18 kg/Stk.   | 20,00 €/1-3 Tage  | 130,00 €    |
| Stretchüberzug - Standfuß Innolution 10 | -      | -      | -                | inklusive         | 13,50 €     |
| Bedruckung (pro Seite)                  | -      | -      | -                | -                 | auf Anfrage |
| <b>Beleuchtung</b>                      |        |        | <b>Mietpreis</b> | <b>Kaufpreis</b>  |             |
| PINE A1                                 | -      | -      | 50,00 €          | auf Anfrage       |             |
| PINE A2                                 | -      | -      | 100,00 €         | auf Anfrage       |             |
| Fernbedienung                           | -      | -      | -                | 159,00 €          |             |

## Allgemeine Informationen

<sup>1</sup> Die Stahlseilaufhängung ist bei Miete und Kauf exklusive.

\* Gewicht ohne Beleuchtung.

<sup>2</sup> Decken- oder Bodeninstallation (mittels Standfuß) möglich.

Die Person entspricht im Verhältnis immer einer Größe von 1,85 m.

## DISK 2D 160 SHAPES

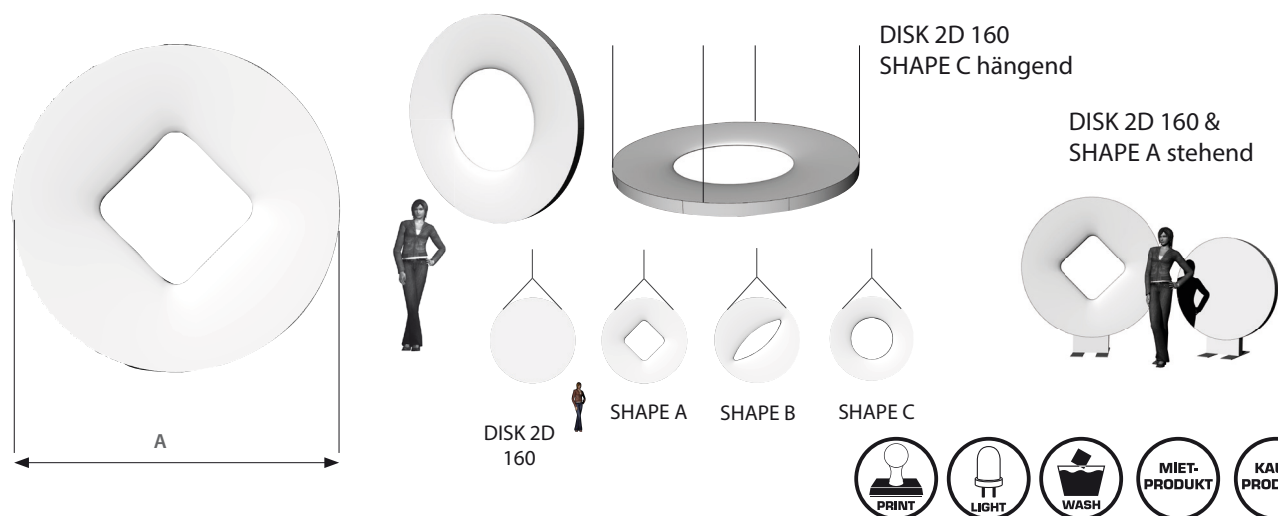

|                                                          | Maß A        | Gewicht* | Mietpreis         | Kaufpreis  |
|----------------------------------------------------------|--------------|----------|-------------------|------------|
| DISK 2D 160, SHAPE A1, SHAPE B1, SHAPE C1 <sup>1,2</sup> | 1,00 m       | 11,00 kg | 120,00 €/1-3 Tage | 520,00 €   |
| DISK 2D 160, SHAPE A2, SHAPE B2, SHAPE C2 <sup>1,2</sup> | 1,50 m       | 16,00 kg | 140,00 €/1-3 Tage | 660,00 €   |
| DISK 2D 160, SHAPE A3, SHAPE B3, SHAPE C3 <sup>1,2</sup> | 2,00 m       | 22,00 kg | 160,00 €/1-3 Tage | 820,00 €   |
| DISK 2D 160, SHAPE A4, SHAPE B4, SHAPE C4 <sup>1</sup>   | 3,00 m       | 35,00 kg | 260,00 €/1-3 Tage | 1.220,00 € |
| <b>Beleuchtung</b>                                       | Auf Anfrage! |          |                   |            |

## X-MAS TREE

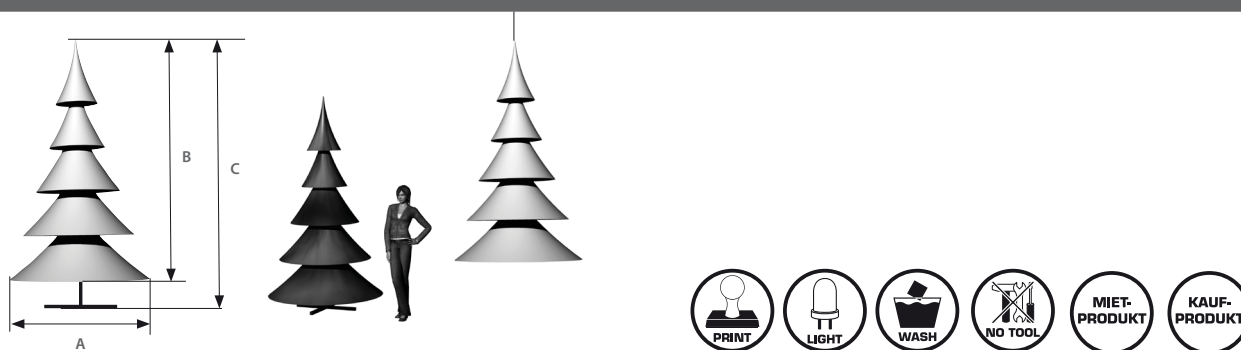

|                    | Maß A  | Maß B  | Maß C  | Gewicht* | Mietpreis          | Kaufpreis |
|--------------------|--------|--------|--------|----------|--------------------|-----------|
| X-MAS TREE hängend | 1,70 m | 3,20 m | 3,30 m | 3,50 kg  | 130,00 €/1-3 Tage  | 460,00 €  |
| X-MAS TREE stehend | 1,70 m | 3,20 m | 3,40 m | 15,50 kg | 160,00 €/ 1-3 Tage | 560,00 €  |

## Allgemeine Informationen

<sup>1</sup> Die Stahlseilaufhängung ist bei Miete und Kauf exklusive.

\* Gewicht ohne Beleuchtung.

<sup>2</sup> Nur DISK 2D 160 mit 1,00 m, 1,50 m und 2,00 m Durchmesser können gestellt werden.



Die Person entspricht im Verhältnis immer einer Größe von 1,85 m.

## easy air system



**Technikplattform**



**easy air Hülle**  
(unaufgeblasen)

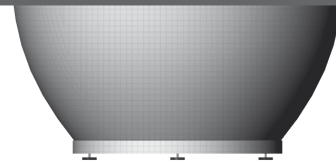

**easy air system**

easy air system ist der Name der Technikgruppe für alle easy stretch Leuchtskulpturen und besteht aus zwei Bauteilen – einer Technikplattform und einer easy air Hülle.  
Mit einer Basic- oder einer Premiumausführung der Leuchteinheit haben Sie die Möglichkeit easy air system entsprechend Ihrer Anforderungen zu kombinieren. Die Transportbox für die Plattform kann beim Kauf zusätzlich erworben werden.

## Technikplattformen

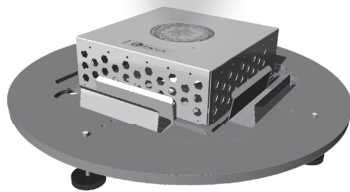

**Technikplattform Premium**

Zubehör (siehe Seite 53):

Akku

Fernbedienung



Ballastierungs-  
gewicht

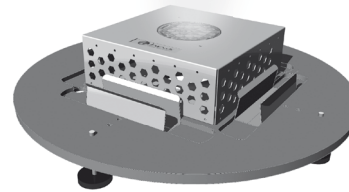

**Technikplattform Basic**

Zubehör (siehe Seite 53):

Ballastierungs-  
gewicht



|                          | Größe  | Gewicht  | Mietpreis         | Kaufpreis  |
|--------------------------|--------|----------|-------------------|------------|
| Technikplattform Premium | 0,60 m | 14,00 kg | 52,00 €/1-3 Tage* | 1.750,00 € |
| Technikplattform Premium | 0,77 m | 17,50 kg | 52,00 €/1-3 Tage* | 1.850,00 € |
| Technikplattform Basic   | 0,60 m | 13,00 kg | auf Anfrage       | 1.050,00 € |
| Technikplattform Basic   | 0,77 m | 16,50 kg | auf Anfrage       | 1.150,00 € |

## CONE

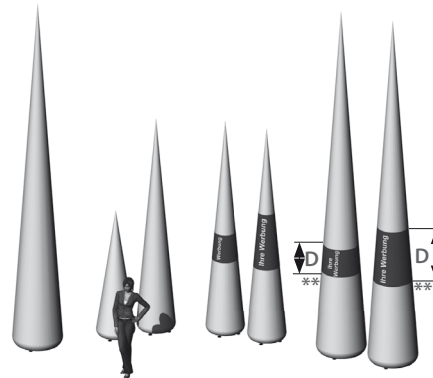
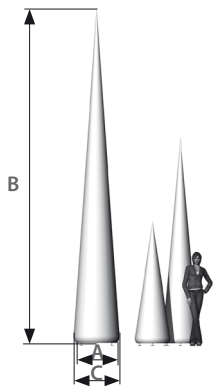

|                   | Maß A  | Maß B  | Maß C  | Maß D  | Gewicht | Mietpreis Hülle  | Kaufpreis Hülle | Kaufpreis inkl. Druck |
|-------------------|--------|--------|--------|--------|---------|------------------|-----------------|-----------------------|
| CONE A1           | 0,60 m | 2,40 m | 0,68 m | -      | 0,30 kg | 27,00 €/1-3 Tage | 105,00 €        | 405,00 €              |
| CONE A2           | 0,60 m | 4,50 m | 0,68 m | -      | 0,50 kg | 38,00 €/1-3 Tage | 185,00 €        | 625,00 €              |
| CONE A3           | 0,77 m | 6,50 m | 0,88 m | -      | 0,90 kg | 48,00 €/1-3 Tage | 265,00 €        | 990,00 €              |
| BANDEROLE CONE A2 |        |        |        | 0,50 m |         |                  |                 | 85,00 €               |
| BANDEROLE CONE A2 |        |        |        | 1,00 m |         |                  |                 | 120,00 €              |
| BANDEROLE CONE A3 |        |        |        | 0,50 m |         |                  |                 | 90,00 €               |
| BANDEROLE CONE A3 |        |        |        | 1,00 m |         |                  |                 | 125,00 €              |

## TUBE

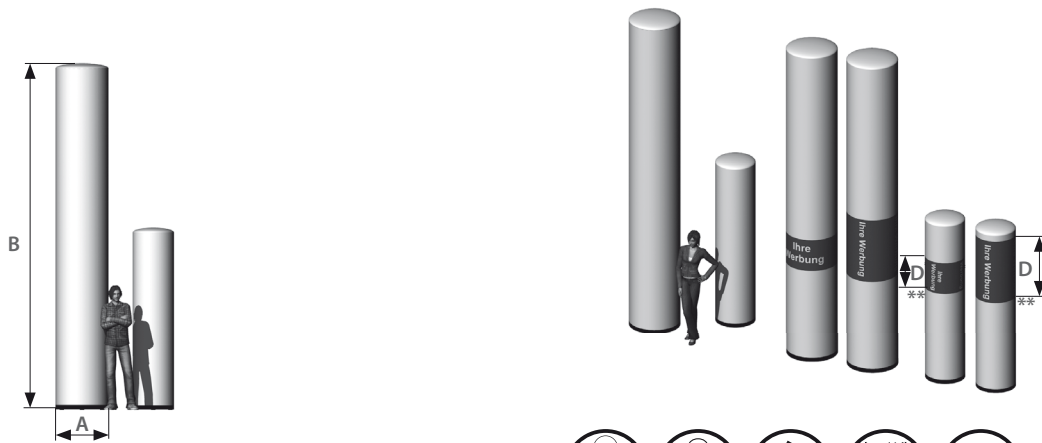

|                   | Maß A  | Maß B  | Maß D  | Gewicht | Mietpreis Hülle  | Kaufpreis Hülle | Kaufpreis inkl. Druck |
|-------------------|--------|--------|--------|---------|------------------|-----------------|-----------------------|
| TUBE A1           | 0,60 m | 2,50 m | -      | 0,60 kg | 27,00 €/1-3 Tage | 155,00 €        | 535,00 €              |
| TUBE A2           | 0,77 m | 5,20 m | -      | 1,00 kg | 48,00 €/1-3 Tage | 250,00 €        | 990,00 €              |
| BANDEROLE TUBE A1 |        |        | 0,50 m |         |                  |                 | 105,00 €              |
| BANDEROLE TUBE A1 |        |        | 1,00 m |         |                  |                 | 150,00 €              |
| BANDEROLE TUBE A2 |        |        | 0,50 m |         |                  |                 | 110,00 €              |
| BANDEROLE TUBE A2 |        |        | 1,00 m |         |                  |                 | 175,00 €              |

## CUDU

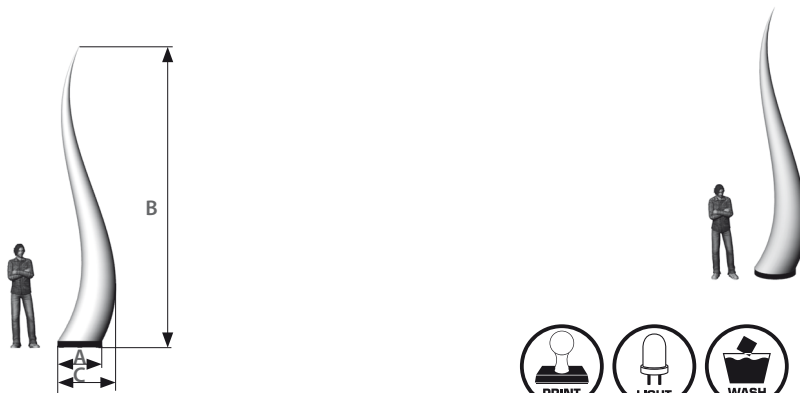

|      | Maß A  | Maß B  | Maß C  | Gewicht | Mietpreis Hülle  | Kaufpreis Hülle | Kaufpreis inkl. Druck |
|------|--------|--------|--------|---------|------------------|-----------------|-----------------------|
| CUDU | 0,77 m | 5,00 m | 1,35 m | 0,60 kg | 38,00 €/1-3 Tage | 205,00 €        | 935,00 €              |

## CURVE

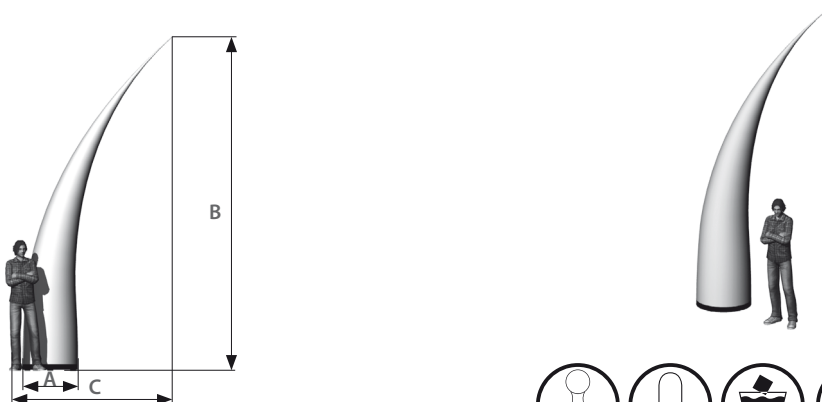

|       | Maß A  | Maß B  | Maß C  | Gewicht | Mietpreis Hülle  | Kaufpreis Hülle | Kaufpreis inkl. Druck |
|-------|--------|--------|--------|---------|------------------|-----------------|-----------------------|
| CURVE | 0,77 m | 4,50 m | 2,05 m | 0,50 kg | 38,00 €/1-3 Tage | 195,00 €        | 935,00 €              |

## SWIRL

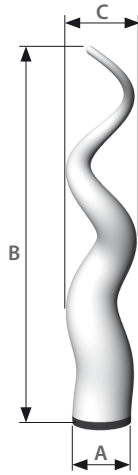

|          | Maß A  | Maß B  | Maß C  | Gewicht | Mietpreis Hülle  | Kaufpreis Hülle |
|----------|--------|--------|--------|---------|------------------|-----------------|
| SWIRL A1 | 0,60 m | 4,20 m | 0,75 m | 0,50 kg | 45,00 €/1-3 Tage | 460,00 €        |

## FLASH

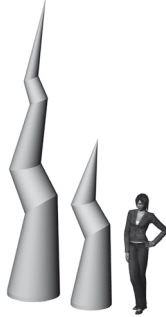
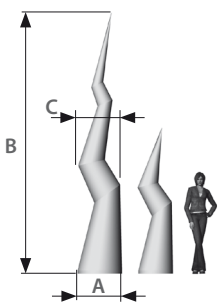

|          | Maß A  | Maß B  | Maß C  | Gewicht | Mietpreis Hülle  | Kaufpreis Hülle |
|----------|--------|--------|--------|---------|------------------|-----------------|
| FLASH A1 | 0,60 m | 2,60 m | 0,70 m | 0,60 kg | 42,00 €/1-3 Tage | 195,00 €        |
| FLASH A2 | 0,77 m | 4,75 m | 0,80 m | 0,80 kg | 53,00 €/1-3 Tage | 280,00 €        |

## DROP

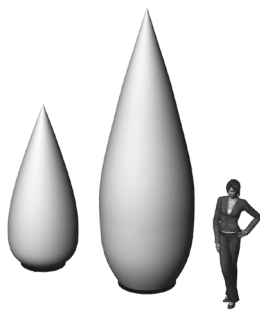
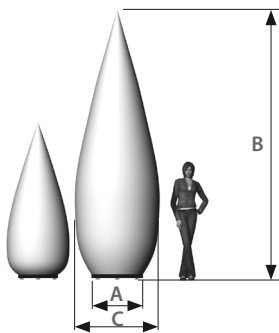

|         | Maß A  | Maß B  | Maß C  | Gewicht | Mietpreis Hülle  | Kaufpreis Hülle |
|---------|--------|--------|--------|---------|------------------|-----------------|
| DROP A1 | 0,60 m | 2,40 m | 0,94 m | 0,40 kg | 27,00 €/1-3 Tage | 195,00 €        |
| DROP A2 | 0,77 m | 4,20 m | 1,28 m | 0,90 kg | 38,00 €/1-3 Tage | 310,00 €        |



## GLOBE

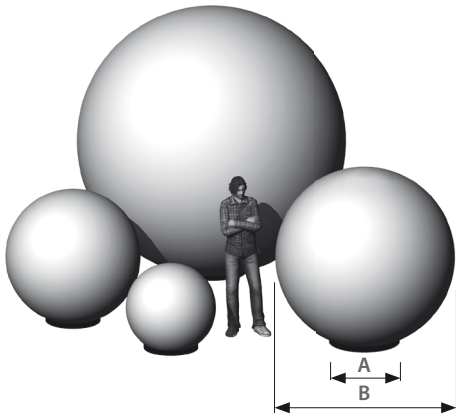

|                       | Maß A  | Maß B  | Gewicht | Mietpreis Hülle  | Kaufpreis Hülle |
|-----------------------|--------|--------|---------|------------------|-----------------|
| GLOBE A1              | 0,60 m | 1,00 m | 0,30 kg | 27,00 €/1-3 Tage | 155,00 €        |
| GLOBE A2              | 0,60 m | 1,50 m | 0,60 kg | 32,00 €/1-3 Tage | 220,00 €        |
| GLOBE A3              | 0,77 m | 2,00 m | 1,00 kg | 50,00 €/1-3 Tage | 355,00 €        |
| GLOBE A4 <sup>1</sup> | 0,77 m | 3,00 m | 2,00 kg | 70,00 €/1-3 Tage | 630,00 €        |

## SPIKEBALL & SPIKEBALL MINI

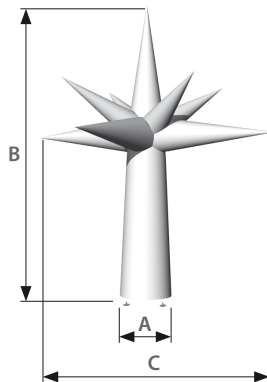
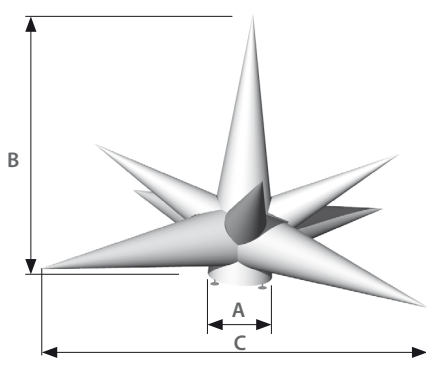

SPIKEBALL MINI  
hängend

SPIKEBALL MINI  
stehend

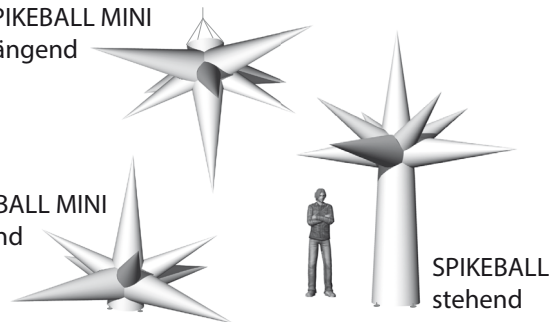

SPIKEBALL  
stehend



|                | Maß A  | Maß B  | Maß C  | Gewicht | Mietpreis Hülle  | Kaufpreis Hülle |
|----------------|--------|--------|--------|---------|------------------|-----------------|
| SPIKEBALL      | 0,77 m | 4,10 m | 4,30 m | 2,00 kg | 80,00 €/1-3 Tage | 625,00 €        |
| SPIKEBALL MINI | 0,60 m | 2,20 m | 4,10 m | 1,50 kg | 59,00 €/1-3 Tage | 510,00 €        |

## SQUID

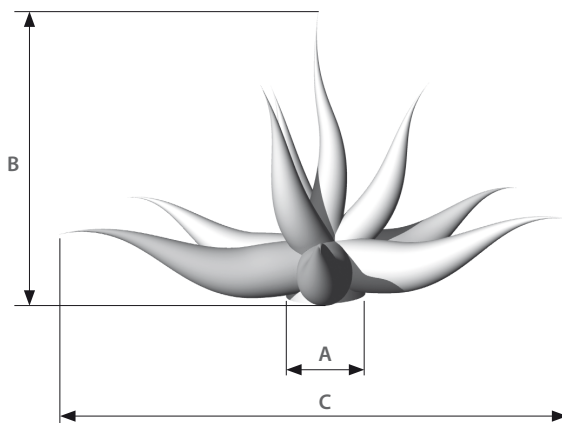

|          | Maß A  | Maß B  | Maß C  | Gewicht | Mietpreis Hülle  | Kaufpreis Hülle |
|----------|--------|--------|--------|---------|------------------|-----------------|
| SQUID A1 | 0,60 m | 2,20 m | 3,80 m | 0,85 kg | 59,00 €/1-3 Tage | 490,00 €        |

## SWAN, LOOP, RING, MOON, HARP, BIRD

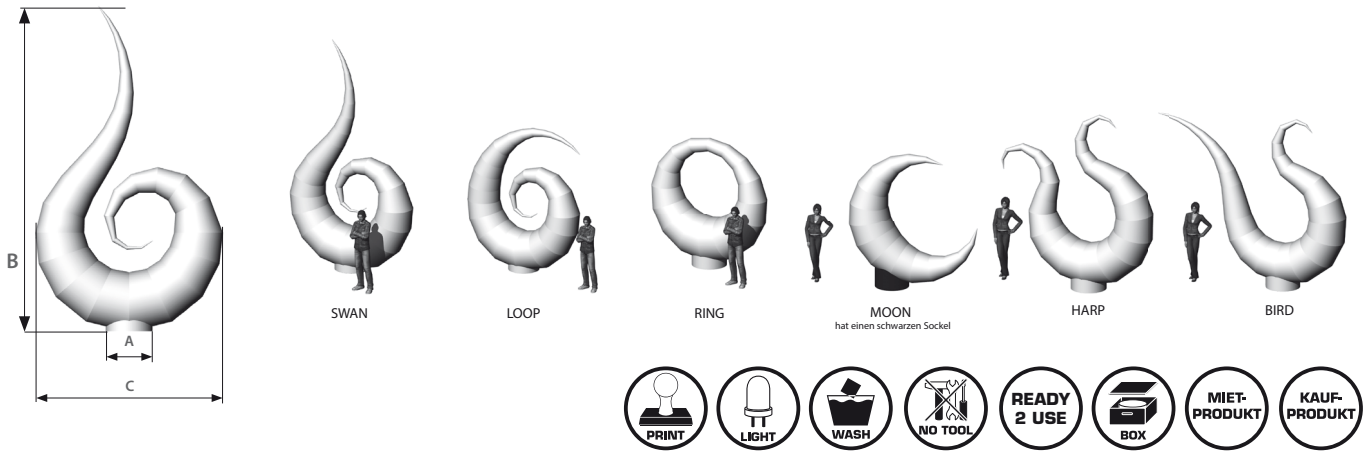

|      | Maß A  | Maß B  | Maß C  | Gewicht | Mietpreis Hülle  | Kaufpreis Hülle |
|------|--------|--------|--------|---------|------------------|-----------------|
| SWAN | 0,77 m | 5,20 m | 2,95 m | 2,00 kg | 74,00 €/1-3 Tage | 655,00 €        |
| LOOP | 0,77 m | 3,75 m | 2,95 m | 2,00 kg | 74,00 €/1-3 Tage | 655,00 €        |
| RING | 0,77 m | 2,95 m | 2,85 m | 1,40 kg | 59,00 €/1-3 Tage | 550,00 €        |
| MOON | 0,77 m | 3,25 m | 3,00 m | 1,30 kg | 59,00 €/1-3 Tage | 550,00 €        |
| HARP | 0,77 m | 4,00 m | 3,80 m | 1,60 kg | 74,00 €/1-3 Tage | 655,00 €        |
| BIRD | 0,77 m | 3,95 m | 4,80 m | 1,60 kg | 74,00 €/1-3 Tage | 655,00 €        |

## GATE

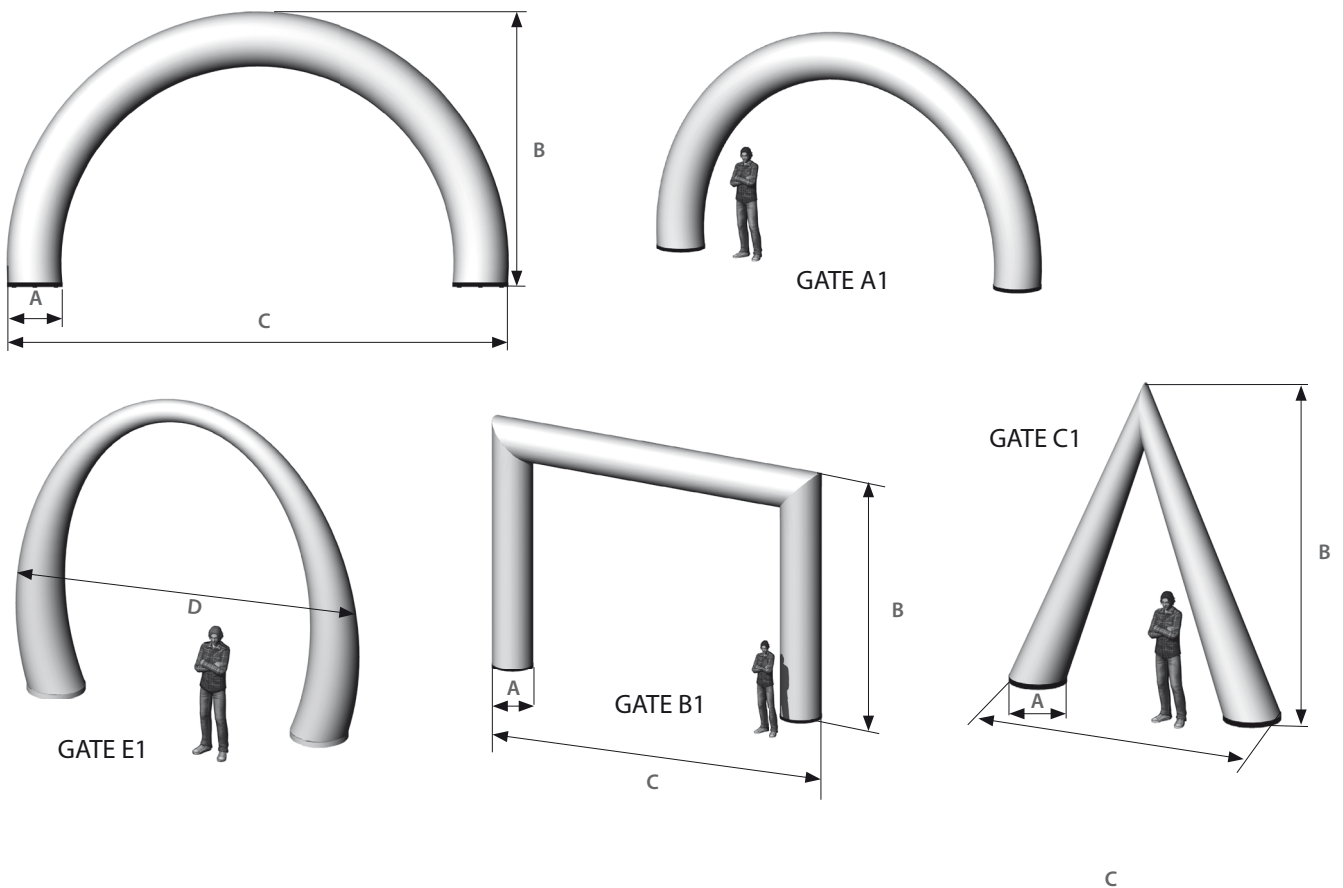

|                      | Maß A  | Maß B  | Maß C  | Maß D  | Gewicht | Mietpreis Hülle   | Kaufpreis Hülle |
|----------------------|--------|--------|--------|--------|---------|-------------------|-----------------|
| GATE A1 <sup>1</sup> | 0,77 m | 3,40 m | 6,00 m | -      | 3,00 kg | 95,00 €/1-3 Tage  | 725,00 €        |
| GATE B1 <sup>1</sup> | 0,77 m | 4,85 m | 6,90 m | -      | 4,00 kg | 95,00 €/1-3 Tage  | 725,00 €        |
| GATE C1 <sup>1</sup> | 0,77 m | 4,95 m | 4,05 m | -      | 1,50 kg | 50,00 €/1-3 Tage  | 445,00 €        |
| GATE E1 <sup>1</sup> | 0,77 m | 4,50 m | 3,90 m | 5,00 m | 2,50 kg | 110,00 €/1-3 Tage | 830,00 €        |

## CANDLE

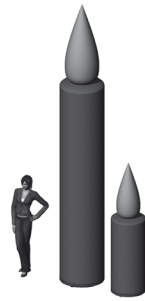
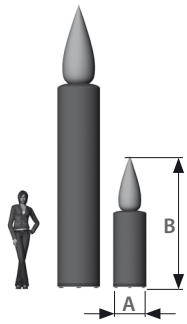

|            | Maß A  | Maß B  | Gewicht | Mietpreis Hülle  | Kaufpreis Hülle |
|------------|--------|--------|---------|------------------|-----------------|
| CANDLE A1  | 0,60 m | 2,40 m | 0,50 kg | 42,00 €/1-3 Tage | 205,00 €        |
| CANDLE A2' | 0,77 m | 5,15 m | 1,00 kg | 59,00 €/1-3 Tage | 330,00 €        |

## STARCONE

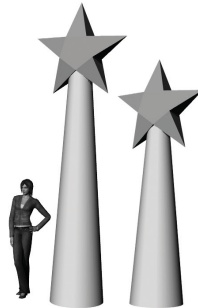
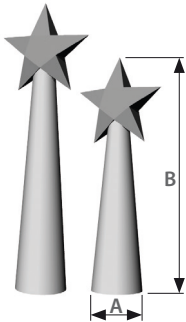

|             | Maß A  | Maß B  | Gewicht | Mietpreis Hülle  | Kaufpreis Hülle |
|-------------|--------|--------|---------|------------------|-----------------|
| STARCONE A1 | 0,77 m | 3,50 m | 0,35 kg | 42,00 €/1-3 Tage | 200,00 €        |
| STARCONE A2 | 0,77 m | 4,30 m | 0,45 kg | 59,00 €/1-3 Tage | 325,00 €        |

## XMAS CONE

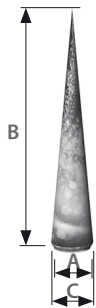

XMAS CONE A2

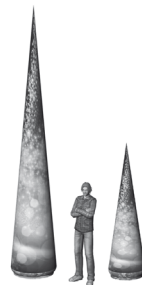

XMAS CONE A1



|              | Maß A  | Maß B  | Maß C  | Gewicht | Mietpreis Hülle  | Kaufpreis Hülle |
|--------------|--------|--------|--------|---------|------------------|-----------------|
| XMAS CONE A1 | 0,60 m | 2,55 m | 0,70 m | 1,00 kg | 50,00 €/1-3 Tage | 420,00 €        |
| XMAS CONE A2 | 0,77 m | 5,05 m | 0,95 m | 1,50 kg | 70,00 €/1-3 Tage | 790,00 €        |

## GLOBE TENNIS

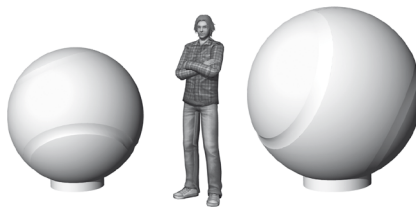
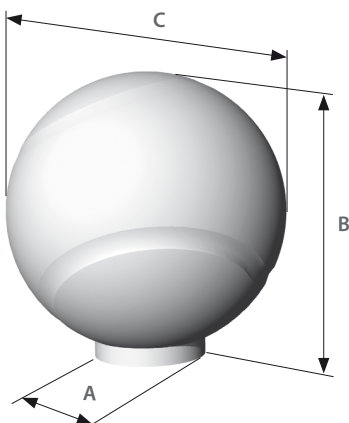

|                 | Maß A  | Maß B  | Maß C  | Gewicht | Mietpreis Hülle  | Kaufpreis Hülle |
|-----------------|--------|--------|--------|---------|------------------|-----------------|
| GLOBE TENNIS A1 | 0,60 m | 1,60 m | 1,55 m | 1,00 kg | 80,00 €/1-3 Tage | 420,00 €        |
| GLOBE TENNIS A2 | 0,77 m | 2,15 m | 2,05 m | 1,50 kg | 90,00 €/1-3 Tage | 540,00 €        |



## GLOBE SOCCER

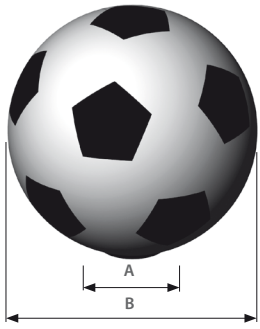

|                              | Maß A  | Maß B  | Gewicht | Mietpreis Hülle   | Kaufpreis Hülle |
|------------------------------|--------|--------|---------|-------------------|-----------------|
| GLOBE SOCCER A1              | 0,60 m | 1,00 m | 0,30 kg | 70,00 €/1-3 Tage  | 210,00 €        |
| GLOBE SOCCER A2              | 0,60 m | 1,50 m | 0,60 kg | 80,00 €/1-3 Tage  | 285,00 €        |
| GLOBE SOCCER A3              | 0,77 m | 2,00 m | 1,00 kg | 90,00 €/1-3 Tage  | 430,00 €        |
| GLOBE SOCCER A4 <sup>1</sup> | 0,77 m | 3,00 m | 2,10 kg | 115,00 €/1-3 Tage | 715,00 €        |

## FLOWER

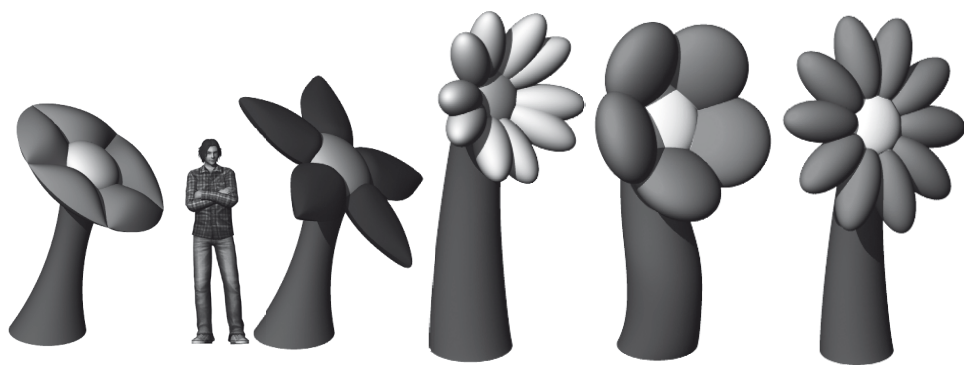
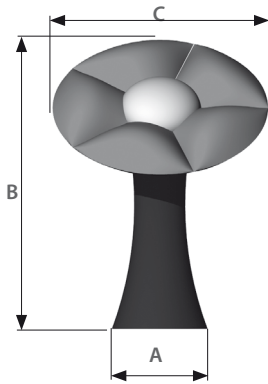

FLOWER A1

FLOWER B1

FLOWER C1

FLOWER D1

FLOWER E1

|                        | Maß A  | Maß B  | Maß C  | Gewicht | Mietpreis Hülle  | Kaufpreis Hülle | Blütenfarben in der Vermietung         |
|------------------------|--------|--------|--------|---------|------------------|-----------------|----------------------------------------|
| FLOWER A1 <sup>1</sup> | 0,77 m | 2,50 m | 1,50 m | 0,80 kg | 53,00 €/1-3 Tage | 380,00 €        | Rot <sup>2</sup> /Pink <sup>3</sup>    |
| FLOWER B1 <sup>1</sup> | 0,77 m | 2,50 m | 2,00 m | 0,80 kg | 53,00 €/1-3 Tage | 390,00 €        | Blau <sup>4</sup>                      |
| FLOWER C1 <sup>1</sup> | 0,77 m | 3,40 m | 1,70 m | 0,90 kg | 53,00 €/1-3 Tage | 370,00 €        | Weiß <sup>5</sup>                      |
| FLOWER D1 <sup>1</sup> | 0,77 m | 3,40 m | 1,30 m | 1,00 kg | 59,00 €/1-3 Tage | 425,00 €        | Gelb <sup>6</sup> /Orange <sup>7</sup> |
| FLOWER E1 <sup>1</sup> | 0,77 m | 3,30 m | 1,70 m | 1,00 kg | 59,00 €/1-3 Tage | 435,00 €        | Weiß <sup>8</sup> /Pink <sup>9</sup>   |

## MINI FLOWER

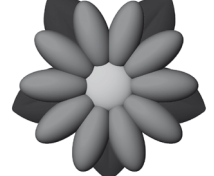
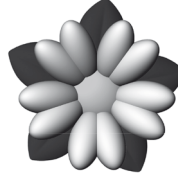
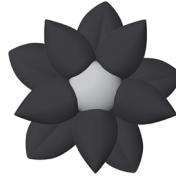
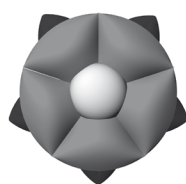
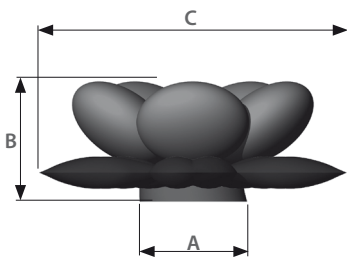

MINI A1

MINI B1

MINI C1

MINI D1

MINI E1

|                | Maß A  | Maß B  | Maß C  | Gewicht | Mietpreis Hülle  | Kaufpreis Hülle | Blütenfarben in der Vermietung         |
|----------------|--------|--------|--------|---------|------------------|-----------------|----------------------------------------|
| MINI FLOWER A1 | 0,60 m | 1,00 m | 2,30 m | 1,10 kg | 53,00 €/1-3 Tage | 475,00 €        | Rot <sup>2</sup> /Pink <sup>3</sup>    |
| MINI FLOWER B1 | 0,60 m | 1,00 m | 2,30 m | 1,10 kg | 53,00 €/1-3 Tage | 485,00 €        | Blau <sup>4</sup>                      |
| MINI FLOWER C1 | 0,60 m | 1,00 m | 2,30 m | 1,10 kg | 53,00 €/1-3 Tage | 465,00 €        | Weiß <sup>5</sup>                      |
| MINI FLOWER D1 | 0,60 m | 1,00 m | 2,30 m | 1,20 kg | 59,00 €/1-3 Tage | 520,00 €        | Gelb <sup>6</sup> /Orange <sup>7</sup> |
| MINI FLOWER E1 | 0,60 m | 1,00 m | 2,30 m | 1,20 kg | 59,00 €/1-3 Tage | 530,00 €        | Weiß <sup>8</sup> /Pink <sup>9</sup>   |

## CACTUS

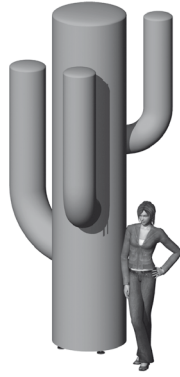
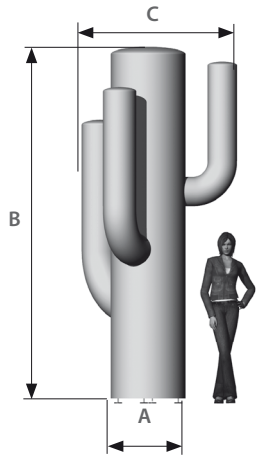

|                     | Maß A  | Maß B  | Maß C  | Gewicht | Mietpreis Hülle  | Kaufpreis Hülle |
|---------------------|--------|--------|--------|---------|------------------|-----------------|
| CACTUS <sup>1</sup> | 0,77 m | 3,90 m | 2,00 m | 1,30 kg | 60,00 €/1-3 Tage | 500,00 €        |

## FUNGU



FUNGU A1

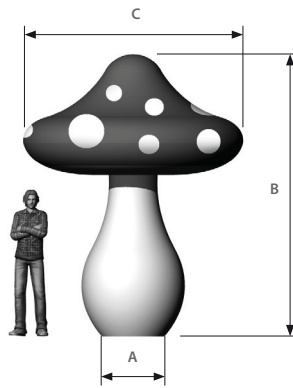

FUNGU A2



FUNGU B1

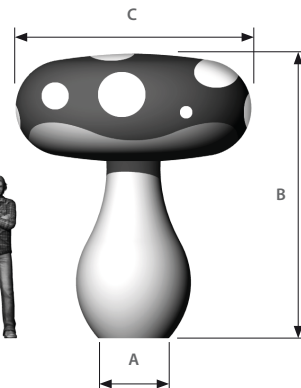

FUNGU B2



|                       | Maß A  | Maß B  | Maß C  | Gewicht | Mietpreis Hülle  | Kaufpreis Hülle |
|-----------------------|--------|--------|--------|---------|------------------|-----------------|
| FUNGU A1 <sup>1</sup> | 0,77 m | 3,70 m | 2,60 m | 1,55 kg | 70,00 €/1-3 Tage | 640,00 €        |
| FUNGU A2 <sup>1</sup> | 0,77 m | 4,05 m | 2,60 m | 1,65 kg | 80,00 €/1-3 Tage | 670,00 €        |
| FUNGU B1 <sup>1</sup> | 0,77 m | 3,25 m | 2,60 m | 1,80 kg | 75,00 €/1-3 Tage | 640,00 €        |
| FUNGU B2 <sup>1</sup> | 0,77 m | 3,65 m | 2,60 m | 1,90 kg | 85,00 €/1-3 Tage | 670,00 €        |

## Allgemeine Informationen

<sup>1</sup> Für den Einsatz im Außenbereich empfehlen wir easy air system mit dem Abspannset (siehe Seite 42) am Boden zu fixieren. Je nach Windstärke können zusätzliche Ballastierungsgewichte (siehe Seite 35) zugemietet werden.

<sup>2</sup> Blütenblätter rot und Blütenmitte gelb

<sup>3</sup> Blütenblätter pink und Blütenmitte weiß

<sup>4</sup> Blütenblätter blau und Blütenmitte weiß

<sup>5</sup> Blütenblätter weiß und Blütenmitte gelb

<sup>6</sup> Blütenblätter gelb und Blütenmitte orange

<sup>7</sup> Blütenblätter orange und Blütenmitte gelb

<sup>8</sup> Blütenblätter weiß und Blütenmitte gelb

<sup>9</sup> Blütenblätter pink und Blütenmitte orange

\* inklusive Fernbedienung

\*\* Banderolendruck



Die verfügbaren Farben zum Kauf oder zur Miete befinden sich im Hauptkatalog. Miet- und Kaufpreise für easy air system setzen sich aus den Preisen für Technikplattform und easy air Hülle zusammen. Sonderformen und -anfertigungen für easy air system auf Anfrage. Farbabweichungen sind bei easy air Hüllen möglich. Licht und Ventilator sind bei easy air system separat schaltbar.



Die Person entspricht im Verhältnis immer einer Größe von 1,85 m.



### HEART

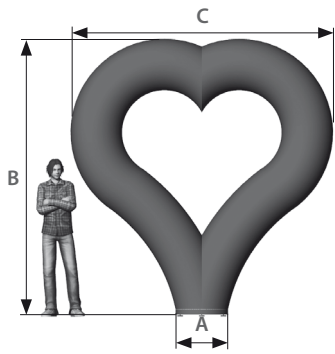

### KISS

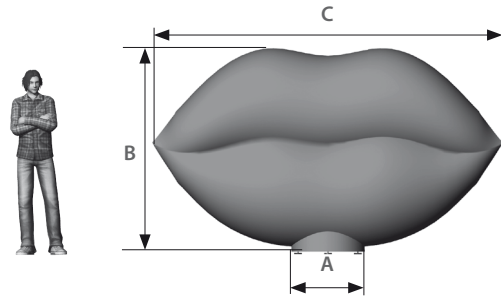

|                    | Maß A  | Maß B  | Maß C  | Gewicht | Mietpreis Hülle  | Kaufpreis Hülle |
|--------------------|--------|--------|--------|---------|------------------|-----------------|
| HEART <sup>1</sup> | 0,60 m | 3,15 m | 3,05 m | 1,50 kg | 65,00 €/1-3 Tage | 655,00 €        |

|                   | Maß A  | Maß B  | Maß C  | Gewicht | Mietpreis Hülle  | Kaufpreis Hülle |
|-------------------|--------|--------|--------|---------|------------------|-----------------|
| KISS <sup>1</sup> | 0,77 m | 1,60 m | 3,70 m | 1,00 kg | 60,00 €/1-3 Tage | 445,00 €        |

### GATE D1

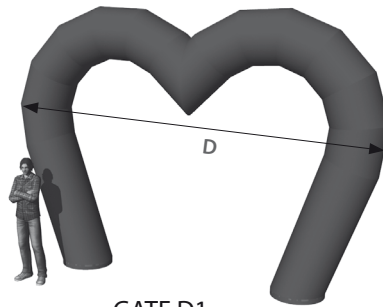

GATE D1

|                      | Maß A  | Maß B  | Maß C  | Maß D  | Gewicht | Mietpreis Hülle  | Kaufpreis Hülle |
|----------------------|--------|--------|--------|--------|---------|------------------|-----------------|
| GATE D1 <sup>1</sup> | 0,77 m | 3,90 m | 4,20 m | 5,60 m | 2,50 kg | 95,00 €/1-3 Tage | 725,00 €        |

### GHOST

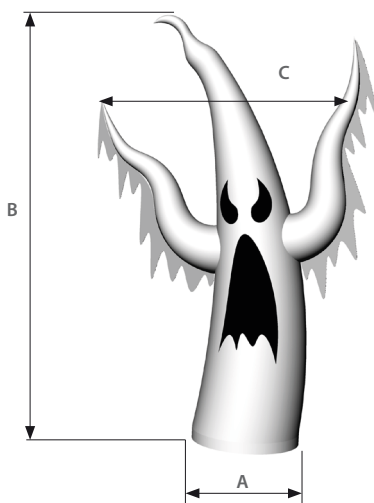

GHOST A2



GHOST A1



|          | Maß A  | Maß B  | Maß C  | Gewicht | Mietpreis Hülle  | Kaufpreis Hülle |
|----------|--------|--------|--------|---------|------------------|-----------------|
| GHOST A1 | 0,60 m | 3,10 m | 1,90 m | 1,00 kg | 45,00 €/1-3 Tage | 295,00 €        |
| GHOST A2 | 0,77 m | 3,90 m | 2,40 m | 1,50 kg | 60,00 €/1-3 Tage | 455,00 €        |



# PUMPKIN

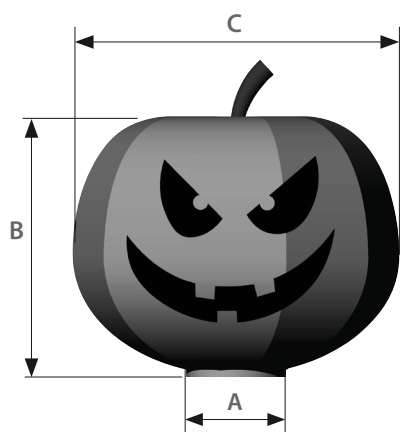

PUMPKIN A1



Vorderseite



Rückseite

PUMPKIN A2



|            | Maß A  | Maß B  | Maß C  | Gewicht | Mietpreis Hülle  | Kaufpreis Hülle |
|------------|--------|--------|--------|---------|------------------|-----------------|
| PUMPKIN A1 | 0,60 m | 2,30 m | 2,00 m | 1,50 kg | 70,00 €/1-3 Tage | 495,00 €        |
| PUMPKIN A2 | 0,77 m | 2,90 m | 2,50 m | 2,00 kg | 90,00 €/1-3 Tage | 695,00 €        |

# EGG

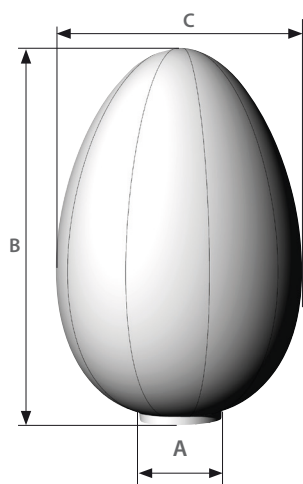

EGG A2



EGG A1



|        | Maß A  | Maß B  | Maß C  | Gewicht | Mietpreis Hülle  | Kaufpreis Hülle |
|--------|--------|--------|--------|---------|------------------|-----------------|
| EGG A1 | 0,60 m | 2,80 m | 1,80 m | 1,50 kg | 50,00 €/1-3 Tage | 380,00 €        |
| EGG A2 | 0,77 m | 3,50 m | 2,40 m | 2,00 kg | 70,00 €/1-3 Tage | 530,00 €        |

# SMILEY

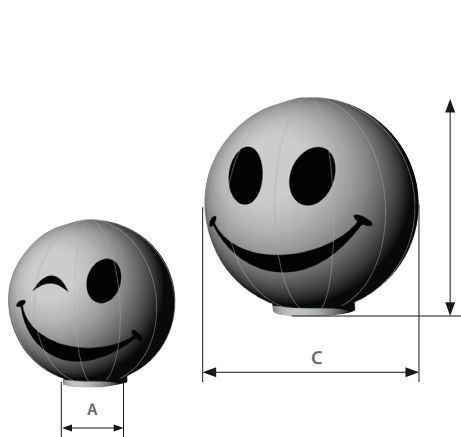

SMILEY A1



Vorderseite

Rückseite

SMILEY A2



|           | Maß A  | Maß B  | Maß C  | Gewicht | Mietpreis Hülle  | Kaufpreis Hülle |
|-----------|--------|--------|--------|---------|------------------|-----------------|
| SMILEY A1 | 0,60 m | 1,35 m | 1,25 m | 1,50 kg | 50,00 €/1-3 Tage | 310,00 €        |
| SMILEY A2 | 0,77 m | 2,10 m | 2,00 m | 2,00 kg | 70,00 €/1-3 Tage | 460,00 €        |

## Stehtisch-Husse GALACTICA\*



GALACTICA



DecoDoria

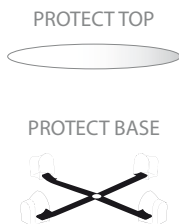

PROTECT TOP

PROTECT BASE

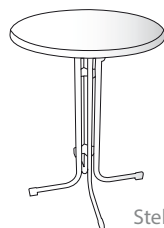

Stehstisch



SPACE LIGHT



Fernbedienung

|                                                                               | Gewicht  | Mietpreis           | Kaufpreis      |
|-------------------------------------------------------------------------------|----------|---------------------|----------------|
| Stehstischüberzug GALACTICA, zweiteilig                                       | 0,60 kg  | 18,60 €/1-3 Tage    | ab 48,60 €     |
| Stehstischüberzug GALACTICA, einteilig                                        | 0,45 kg  | -                   | ab 35,60 €     |
| Tischplattenbezug GALACTICA                                                   | 0,15 kg  | 9,00 €/1-3 Tage     | ab 13,00 €     |
| Stehstischüberzug, einteilig ( <b>permanent</b> schwer entflammbar) GALACTICA | 0,50 kg  | -                   | ab 66,40 €     |
| Tischplattenbezug ( <b>permanent</b> schwer entflammbar) GALACTICA            | 0,20 kg  | -                   | ab 20,10 €     |
| Stehstischüberzug DecoDoria, einteilig                                        | 0,45 kg  | -                   | ab 20,50 €     |
| Tischplattenbezug DecoDoria                                                   | 0,15 kg  | -                   | ab 7,10 €      |
| Sonderanfertigung Stehtischüberzug                                            | -        | -                   | modellabhängig |
| Druck (Platte/Seite)                                                          | -        | -                   | 35,00 €        |
| GALACTICA PROTECT TOP (Schutzplatte)                                          | 0,30 kg  | -                   | 11,50 €        |
| GALACTICA PROTECT BASE (Schutzkappe für Stehtischfüße)                        | 0,08 kg  | -                   | 18,40 €        |
| Stehstische, 70er Tischplatte                                                 | 14,50 kg | -                   | 74,20 €        |
| Stehstische, 80er Tischplatte                                                 | 15,00 kg | 16,00 €/1-3 Tage    | 77,30 €        |
| LED-Beleuchtung SPACE LIGHT                                                   | 3,80 kg  | ab 38,00 €/1-3 Tage | auf Anfrage    |
| Fernbedienung                                                                 | 0,20 kg  | -                   | 159,00 €       |

## SELARIA



|                                                      | Gewicht | Mietpreis       | Kaufpreis      |
|------------------------------------------------------|---------|-----------------|----------------|
| SELARIA (für Stühle), Husse für Stack Chair Standard | 0,35 kg | 6,00 €/1-3 Tage | 25,70 €        |
| Stuhlhusse (Sonderanfertigung)                       | -       | -               | modellabhängig |
| Farbiges Band für Lehne                              | 0,03 kg | 1,80 €/1-3 Tage | 7,70 €         |

## DINERIA



|                                          | Gewicht | Mietpreis        | Kaufpreis |
|------------------------------------------|---------|------------------|-----------|
| DINERIA (für Tische), Basis rund 120 cm  | 1,00 kg | 25,00 €/1-3 Tage | 59,20 €   |
| DINERIA (für Tische), Deckel rund 120 cm | 0,30 kg | -                | 23,80 €   |
| DINERIA (für Tische), Basis rund 150 cm  | 1,20 kg | 28,00 €/1-3 Tage | 72,00 €   |
| DINERIA (für Tische), Deckel rund 150 cm | 0,50 kg | -                | 32,00 €   |
| DINERIA (für Tische), Basis rund 180 cm  | 1,40 kg | 37,00 €/1-3 Tage | 84,50 €   |
| DINERIA (für Tische), Deckel rund 180 cm | 0,70 kg | -                | 38,50 €   |

## CONFERIA

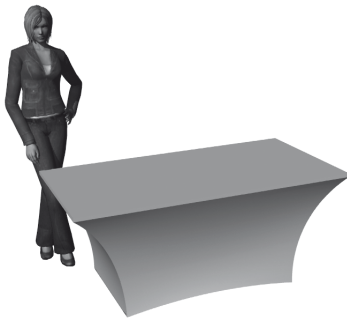

|                              | Gewicht | Mietpreis | Kaufpreis      |
|------------------------------|---------|-----------|----------------|
| CONFERIA (Sonderanfertigung) | -       | -         | modellabhängig |

## BEVERIA

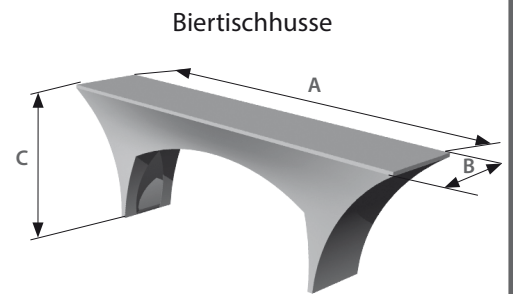
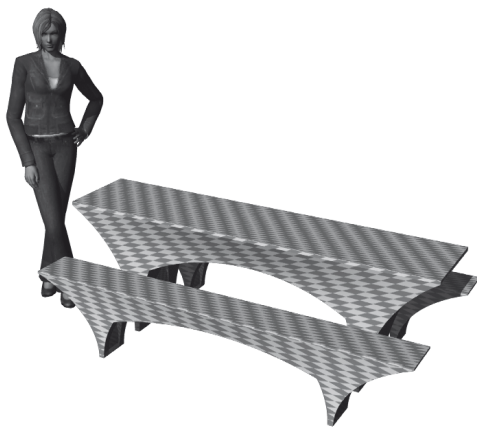

|                               | Maß A  | Maß B  | Maß C  | Gewicht | Mietpreis        | BASIC-Farben zum Kauf <sup>6</sup> |
|-------------------------------|--------|--------|--------|---------|------------------|------------------------------------|
| BEVERIA Miet-Set <sup>4</sup> | -      | -      | -      | 1,60 kg | 26,00 €/1-3 Tage | -                                  |
| BEVERIA Kauf-Set <sup>5</sup> | -      | -      | -      | 1,20 kg | -                | ab 87,60 €                         |
| BEVERIA Biertischhuse50er     | 2,20 m | 0,50 m | 0,77 m | 0,70 kg | 15,50 €/1-3 Tage | ab 41,20 €                         |
| BEVERIA Tischplattenbezug50er | 2,20 m | 0,50 m | -      | 0,30 kg | 14,00 €/1-3 Tage | ab 14,40 €                         |
| BEVERIA Bierbankhuse          | 2,20 m | 0,25 m | 0,42 m | 0,40 kg | 5,25 €/1-3 Tage  | ab 23,20 €                         |
| BEVERIA Biertischhuse70er     | 2,20 m | 0,70 m | 0,77 m | 0,85 kg | 15,50 €/1-3 Tage | ab 45,30 €                         |
| BEVERIA Tischplattenbezug70er | 2,20 m | 0,70 m | -      | 0,35 kg | 14,00 €/1-3 Tage | ab 18,50 €                         |
|                               | Maß A  | Maß B  | Maß C  | Gewicht | Mietpreis        | Kaufpreis                          |
| Komfortsitzkissen (pro Stück) | 2,20 m | 0,24 m | 0,02 m | 0,40 kg | -                | 16,50 €                            |

## Allgemeine Informationen

<sup>1</sup> In der Vermietung ist GALACTICA für 4-Fuß Stehtische (Kreuzfuß) mit einem Plattendurchmesser von 70/75 cm bzw. 80/85 cm und für 3-Fuß Stehtische mit einem Plattendurchmesser von 70/75 cm erhältlich.

<sup>2</sup> inkl. Fernbedienung, ab 6 Beleuchtungs-Sets 38,00 € je Set; darunter 45,00 € je Set.

<sup>3</sup> easy cover DINERIA in der Miete immer zweiteilig mit Husse und Tischplattenbezug. Im Kauf auch einteilig erhältlich. Produkte zum Kauf können nach Farbmusterkarte ausgewählt werden. Diese finden Sie im Hauptkatalog. Sonderfarben und bedruckte Produkte auf Anfrage.

<sup>4</sup> Miet-Set bestehend aus zwei Bankbezügen sowie einem Tisch- und einem Tischplattenbezug. Miet-Farben frei kombinierbar.

<sup>5</sup> Kauf-Set bestehend aus zwei Bankbezügen und einem Tischbezug. Farben zum Kauf frei kombinierbar.

<sup>6</sup> Abgebildete Preise gelten für BASIC-Farben.

Für STANDARD-Farben ergeben sich folgende Kaufpreise:

- BEVERIA Biertischhuse 50er: 47,00 €
- BEVERIA Tischplattenbezug 50er: 18,00 €
- BEVERIA Bierbankhuse: 26,00 €
- BEVERIA Biertischhuse 70er: 51,00 €
- BEVERIA Tischplattenbezug 70er: 22,00 €

\* Dieses Produkt ist geschmacksmusterrechtlich geschützt.

 Die Person entspricht im Verhältnis immer einer Größe von 1,85 m.

## TRUSS COVER

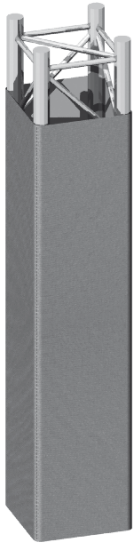

Schlauch



Reißverschluss



Klettverschluss

**Der Traversenschlauch und die Traversenüberzüge sind für folgende Traversen lieferbar:**

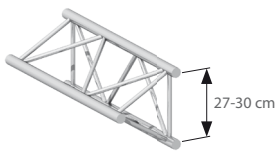

**Umfang 90 cm:**  
•3-Punkt-Traversen mit einer Kantenlänge von 30 cm

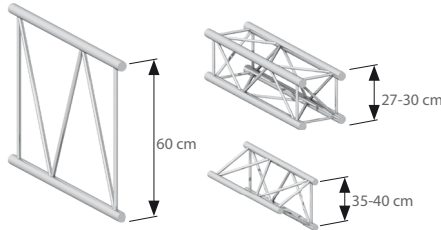

**Umfang 120 cm:**  
•4-Punkt-Traversen mit einer Kantenlänge von 30 cm  
•3-Punkt-Traversen mit einer Kantenlänge von 40 cm  
•2-Punkt-Traversen mit einer Kantenlänge von 60 cm

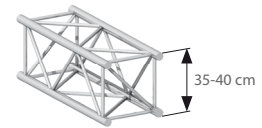

**Umfang 160 cm:**  
•4-Punkt-Traversen mit einer Kantenlänge von 40 cm

## Verbinder

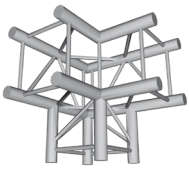

90°-Winkel mit Abgang

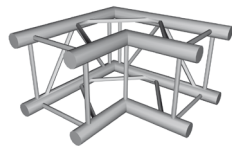

90°-Winkel

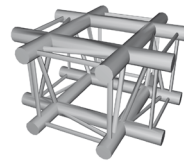

Kreuzelement

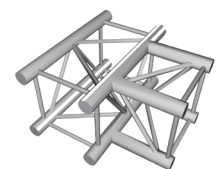

T-Stück

## TRUSS COVER

TRUSS COVER-Schlauchware\*

| Umfang | Länge <sup>1</sup> | Kaufpreis BASIC <sup>2</sup> | Kaufpreis HEAVY <sup>3</sup> |
|--------|--------------------|------------------------------|------------------------------|
| 0,90 m | -                  | -                            | -                            |
| 1,20 m | beliebig           | 17,50 €/lfm                  | -                            |
| 1,60 m | beliebig           | 17,50 €/lfm                  | -                            |

## TRUSS COVER

| TRUSS COVER mit Reißverschluss |                         |                              |                              | TRUSS COVER mit Klett-Flausch |                         |                              |                              |
|--------------------------------|-------------------------|------------------------------|------------------------------|-------------------------------|-------------------------|------------------------------|------------------------------|
| Umfang                         | Länge/Form <sup>1</sup> | Kaufpreis BASIC <sup>2</sup> | Kaufpreis HEAVY <sup>3</sup> | Umfang                        | Länge/Form <sup>1</sup> | Kaufpreis BASIC <sup>2</sup> | Kaufpreis HEAVY <sup>3</sup> |
| 0,90 m                         | 1,00 m                  | 29,20 €                      | 39,80 €                      | 0,90 m                        | 1,00 m                  | 32,30 €                      | 45,10 €                      |
|                                | 1,50 m                  | 33,90 €                      | 49,30 €                      |                               | 1,50 m                  | 37,60 €                      | 59,90 €                      |
|                                | 2,00 m                  | 48,20 €                      | 69,40 €                      |                               | 2,00 m                  | 51,90 €                      | 80,00 €                      |
|                                | 3,00 m                  | 57,80 €                      | 89,60 €                      |                               | 3,00 m                  | 66,30 €                      | 110,80 €                     |
|                                | 4,00 m                  | 76,90 €                      | 127,70 €                     |                               | 4,00 m                  | 86,90 €                      | 150,50 €                     |
|                                | 5,00 m                  | 97,50 € <sup>4</sup>         | 152,10 € <sup>5</sup>        |                               | 5,00 m                  | 109,20 € <sup>10</sup>       | 178,60 € <sup>11</sup>       |
|                                | 90°-Winkel              | auf Anfrage                  | auf Anfrage                  |                               | 90°-Winkel              | auf Anfrage                  | auf Anfrage                  |
|                                | 90°-Winkel mit Abgang   | auf Anfrage                  | auf Anfrage                  |                               | 90°-Winkel mit Abgang   | auf Anfrage                  | auf Anfrage                  |
|                                | T-Stück                 | auf Anfrage                  | auf Anfrage                  |                               | T-Stück                 | auf Anfrage                  | auf Anfrage                  |
|                                | Kreuzelement            | auf Anfrage                  | auf Anfrage                  |                               | Kreuzelement            | auf Anfrage                  | auf Anfrage                  |
| 1,20 m                         | 1,00 m                  | 31,30 €                      | 41,90 €                      | 1,20 m                        | 1,00 m                  | 34,50 €                      | 47,20 €                      |
|                                | 1,50 m                  | 38,20 €                      | 52,50 €                      |                               | 1,50 m                  | 41,90 €                      | 63,10 €                      |
|                                | 2,00 m                  | 52,50 €                      | 73,70 €                      |                               | 2,00 m                  | 56,20 €                      | 84,30 €                      |
|                                | 3,00 m                  | 63,10 €                      | 94,90 €                      |                               | 3,00 m                  | 71,60 €                      | 116,10 €                     |
|                                | 4,00 m                  | 84,30 €                      | 135,20 €                     |                               | 4,00 m                  | 94,30 €                      | 157,90 €                     |
|                                | 5,00 m                  | 103,90 € <sup>6</sup>        | 158,50 € <sup>7</sup>        |                               | 5,00 m                  | 115,50 € <sup>12</sup>       | 185,00 € <sup>13</sup>       |
|                                | 90°-Winkel              | 50,40 €                      | 63,10 €                      |                               | 90°-Winkel              | 52,50 €                      | 65,20 €                      |
|                                | 90°-Winkel mit Abgang   | 63,10 €                      | 82,20 €                      |                               | 90°-Winkel mit Abgang   | 65,70 €                      | 84,80 €                      |
|                                | T-Stück                 | 61,00 €                      | 80,00 €                      |                               | T-Stück                 | 63,60 €                      | 82,70 €                      |
|                                | Kreuzelement            | 73,70 €                      | 93,80 €                      |                               | Kreuzelement            | 76,90 €                      | 97,00 €                      |
| 1,60 m                         | 1,00 m                  | 33,40 €                      | 52,50 €                      | 1,60 m                        | 1,00 m                  | 36,60 €                      | 59,90 €                      |
|                                | 1,50 m                  | 41,30 €                      | 69,40 €                      |                               | 1,50 m                  | 46,10 €                      | 84,30 €                      |
|                                | 2,00 m                  | 55,70 €                      | 94,90 €                      |                               | 2,00 m                  | 61,00 €                      | 110,80 €                     |
|                                | 3,00 m                  | 69,40 €                      | 137,30 €                     |                               | 3,00 m                  | 76,90 €                      | 156,40 €                     |
|                                | 4,00 m                  | 92,80 €                      | 180,70 €                     |                               | 4,00 m                  | 101,80 €                     | 203,00 €                     |
|                                | 5,00 m                  | 114,50 € <sup>8</sup>        | 200,90 € <sup>9</sup>        |                               | 5,00 m                  | 122,40 € <sup>14</sup>       | 232,70 € <sup>15</sup>       |
|                                | 90°-Winkel              | 63,10 €                      | 86,40 €                      |                               | 90°-Winkel              | 65,20 €                      | 88,50 €                      |
|                                | 90°-Winkel mit Abgang   | 84,30 €                      | 109,70 €                     |                               | 90°-Winkel mit Abgang   | 86,90 €                      | 112,40 €                     |
|                                | T-Stück                 | 82,20 €                      | 107,60 €                     |                               | T-Stück                 | 84,80 €                      | 110,20 €                     |
|                                | Kreuzelement            | 110,80 €                     | 137,30 €                     |                               | Kreuzelement            | 114,00 €                     | 140,50 €                     |

### Allgemeine Informationen

\* Bitte beachten Sie, dass die TRUSS COVER Schlauchware eine Naht besitzt.

<sup>1</sup> Zuzüglich Überlappungszugabe von 3-12 cm.

<sup>2</sup> Das verwendete Material ist schwer entflammbar nach DIN4102 B1 ausgestattet.

<sup>3</sup> Das verwendete Material ist **permanent** schwer entflammbar nach DIN4102 B1 und behält diese Eigenschaft selbst nach dem Waschen.

<sup>4</sup> Ab 5 lfm zuzüglich 19,10 € je weiterem lfm.

<sup>5</sup> Ab 5 lfm zuzüglich 38,15 € je weiterem lfm.

<sup>6</sup> Ab 5 lfm zuzüglich 21,20 € je weiterem lfm.

<sup>7</sup> Ab 5 lfm zuzüglich 40,30 € je weiterem lfm.

<sup>8</sup> Ab 5 lfm zuzüglich 23,30 € je weiterem lfm.

<sup>9</sup> Ab 5 lfm zuzüglich 43,45 € je weiterem lfm.

<sup>10</sup> Ab 5 lfm zuzüglich 20,65 € je weiterem lfm.

<sup>11</sup> Ab 5 lfm zuzüglich 39,75 € je weiterem lfm.

<sup>12</sup> Ab 5 lfm zuzüglich 22,80 € je weiterem lfm.

<sup>13</sup> Ab 5 lfm zuzüglich 41,85 € je weiterem lfm.

<sup>14</sup> Ab 5 lfm zuzüglich 24,90 € je weiterem lfm.

<sup>15</sup> Ab 5 lfm zuzüglich 46,65 € je weiterem lfm.

#### Sonderlösungen

Individuelle Lösungen bezüglich Wunschbreite, -länge oder -farbe sind selbstverständlich möglich.

- 2-Punkt-Traversenverbinder auf Anfrage
- 3-Punkt-Traversenverbinder auf Anfrage



## 3-Punkt-Segel

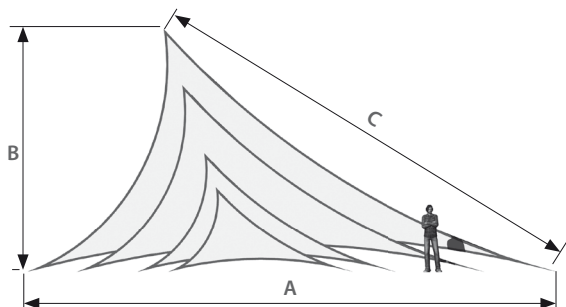

SEOUL A

SEOUL B'

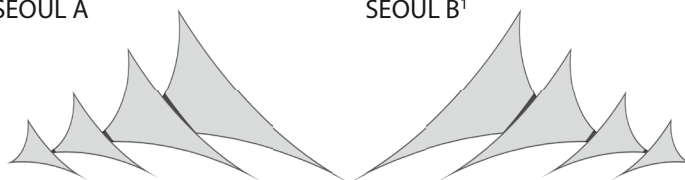

**NEU: Segel auch als gespiegelte Variante verfügbar**

Die Piktogramme zeigen immer die Sichtseite. Bei der Sichtseite liegen die Stoffe optisch schön übereinander. Auf der Rückseite ist die Naht mit Faden erkennbar.

|             | Maß A   | Maß B  | Maß C   | Gewicht | Mietpreis weiß    | Kaufpreis STANDARD | Kaufpreis HEAVY |
|-------------|---------|--------|---------|---------|-------------------|--------------------|-----------------|
| SEOUL A1/B1 | 5,00 m  | 2,50 m | 4,20 m  | 0,90 kg | 100,00 €/1-3 Tage | 230,00 €           | 290,00 €        |
| SEOUL A2/B2 | 7,00 m  | 3,50 m | 6,00 m  | 1,20 kg | 160,00 €/1-3 Tage | 360,00 €           | 480,00 €        |
| SEOUL A3/B3 | 11,00 m | 5,50 m | 9,40 m  | 3,30 kg | 270,00 €/1-3 Tage | 600,00 €           | 790,00 €        |
| SEOUL A4/B4 | 14,30 m | 7,20 m | 12,30 m | 4,80 kg | 340,00 €/1-3 Tage | 760,00 €           | 1.020,00 €      |

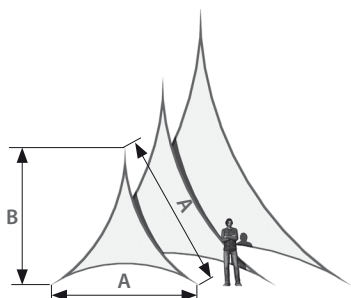

TOKIO

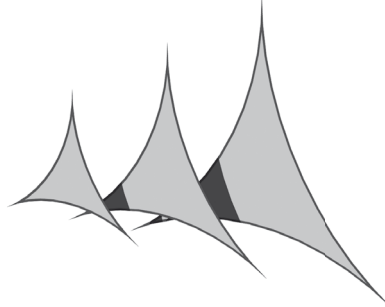

|          | Maß A  | Maß B  | Maß C | Gewicht | Mietpreis weiß    | Kaufpreis STANDARD | Kaufpreis HEAVY |
|----------|--------|--------|-------|---------|-------------------|--------------------|-----------------|
| TOKIO A1 | 4,00 m | 3,50 m | -     | 1,00 kg | 100,00 €/1-3 Tage | 230,00 €           | 290,00 €        |
| TOKIO A2 | 6,00 m | 5,20 m | -     | 1,90 kg | 160,00 €/1-3 Tage | 360,00 €           | 480,00 €        |
| TOKIO A3 | 8,00 m | 6,90 m | -     | 3,70 kg | 240,00 €/1-3 Tage | 530,00 €           | 720,00 €        |

## 4-Punkt-Segel

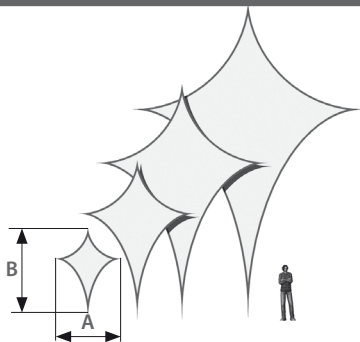

LONDON

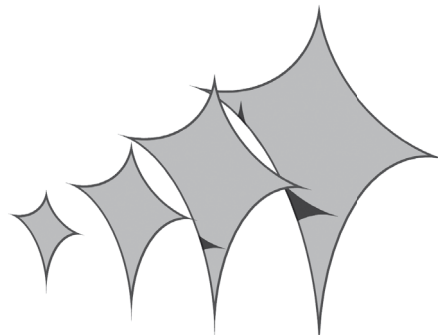

|           | Maß A  | Maß B   | Maß C | Gewicht | Mietpreis weiß    | Kaufpreis STANDARD | Kaufpreis HEAVY |
|-----------|--------|---------|-------|---------|-------------------|--------------------|-----------------|
| LONDON A1 | 2,20 m | 3,00 m  | -     | 0,90 kg | 80,00 €/1-3 Tage  | 170,00 €           | 230,00 €        |
| LONDON A2 | 3,80 m | 5,00 m  | -     | 1,50 kg | 130,00 €/1-3 Tage | 290,00 €           | 380,00 €        |
| LONDON A3 | 5,60 m | 7,50 m  | -     | 2,30 kg | 220,00 €/1-3 Tage | 480,00 €           | 640,00 €        |
| LONDON A4 | 7,50 m | 10,00 m | -     | 4,10 kg | 310,00 €/1-3 Tage | 700,00 €           | 930,00 €        |

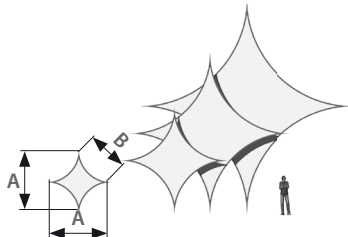

PARIS

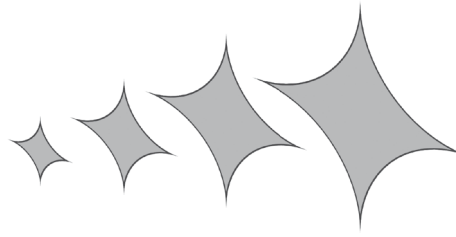

|          | Maß A   | Maß B  | Maß C | Gewicht | Mietpreis weiß    | Kaufpreis STANDARD | Kaufpreis HEAVY |
|----------|---------|--------|-------|---------|-------------------|--------------------|-----------------|
| PARIS A1 | 3,00 m  | 2,10 m | -     | 0,80 kg | 80,00 €/1-3 Tage  | 170,00 €           | 230,00 €        |
| PARIS A2 | 5,00 m  | 3,50 m | -     | 1,80 kg | 160,00 €/1-3 Tage | 360,00 €           | 480,00 €        |
| PARIS A3 | 7,50 m  | 5,30 m | -     | 3,20 kg | 230,00 €/1-3 Tage | 520,00 €           | 680,00 €        |
| PARIS A4 | 10,00 m | 7,10 m | -     | 4,40 kg | 370,00 €/1-3 Tage | 840,00 €           | 1.120,00 €      |



## 5-Punkt-Segel

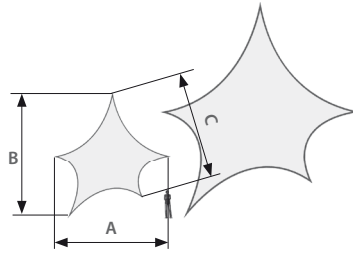

ALEXANDRIA A\*

ALEXANDRIA B<sup>\*/1</sup>

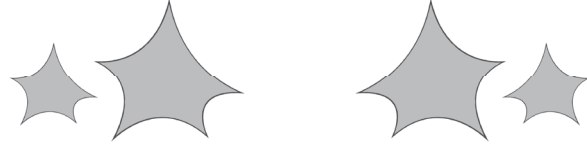

**NEU: Segel auch als gespiegelte Variante verfügbar**

Die Piktogramme zeigen immer die Sichtseite. Bei der Sichtseite liegen die Stoffe optisch schön übereinander. Auf der Rückseite ist die Naht mit Faden erkennbar.

|                  | Maß A   | Maß B   | Maß C   | Gewicht | Mietpreis weiß    | Kaufpreis STANDARD | Kaufpreis HEAVY |
|------------------|---------|---------|---------|---------|-------------------|--------------------|-----------------|
| ALEXANDRIA A1/B1 | 7,60 m  | 8,00 m  | 8,20 m  | 3,10 kg | 300,00 €/1-3 Tage | 670,00 €           | 890,00 €        |
| ALEXANDRIA A2/B2 | 13,00 m | 12,50 m | 13,50 m | 7,90 kg | 480,00 €/1-3 Tage | 1.090,00 €         | 1.440,00 €      |

## 6-Punkt-Segel

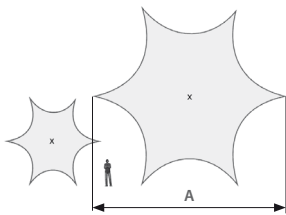

SEVILLA\*

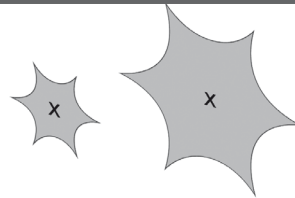

|                         | Maß A   | Maß B | Maß C | Gewicht | Mietpreis weiß    | Kaufpreis STANDARD | Kaufpreis HEAVY |
|-------------------------|---------|-------|-------|---------|-------------------|--------------------|-----------------|
| SEVILLA A1 <sup>2</sup> | 6,50 m  | -     | -     | 2,90 kg | 270,00 €/1-3 Tage | 620,00 €           | 790,00 €        |
| SEVILLA A2 <sup>2</sup> | 13,00 m | -     | -     | 9,00 kg | 740,00 €/1-3 Tage | 1.700,00 €         | 2.220,00 €      |

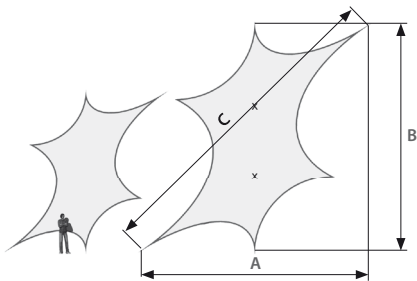

GRANADA A\*

GRANADA B<sup>\*/1</sup>

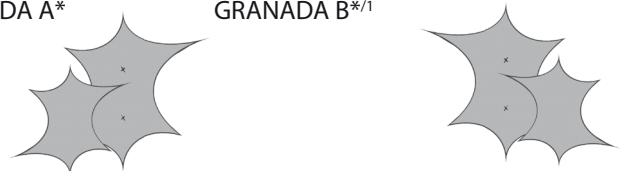

**NEU: Segel auch als gespiegelte Variante verfügbar**

Die Piktogramme zeigen immer die Sichtseite. Bei der Sichtseite liegen die Stoffe optisch schön übereinander. Auf der Rückseite ist die Naht mit Faden erkennbar.

|                            | Maß A   | Maß B   | Maß C   | Gewicht  | Mietpreis weiß    | Kaufpreis STANDARD | Kaufpreis HEAVY |
|----------------------------|---------|---------|---------|----------|-------------------|--------------------|-----------------|
| GRANADA A1/B1              | 7,50 m  | 7,50 m  | 10,60 m | 3,00 kg  | 260,00 €/1-3 Tage | 570,00 €           | 770,00 €        |
| GRANADA A2/B2 <sup>3</sup> | 15,00 m | 15,00 m | 21,20 m | 13,50 kg | 690,00 €/1-3 Tage | 1.560,00 €         | 2.070,00 €      |

## 6-Punkt-Segel

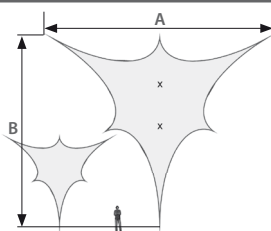

VALENCIA\*

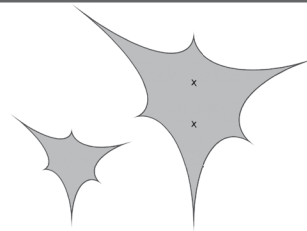

|                          | Maß A   | Maß B   | Maß C | Gewicht  | Mietpreis weiß    | Kaufpreis STANDARD | Kaufpreis HEAVY |
|--------------------------|---------|---------|-------|----------|-------------------|--------------------|-----------------|
| VALENCIA A1              | 7,50 m  | 6,50 m  | -     | 3,00 kg  | 280,00 €/1-3 Tage | 625,00 €           | 825,00 €        |
| VALENCIA A2 <sup>1</sup> | 15,00 m | 13,00 m | -     | 11,70 kg | 520,00 €/1-3 Tage | 1.175,00 €         | 1.560,00 €      |

## Projektions- und Seitenwand-Segel

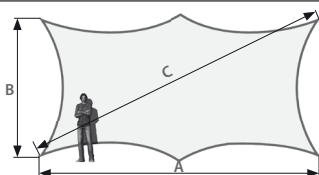

BREMEN\*



| Projektionsfläche | 4:3         |           | 16:9        |           |
|-------------------|-------------|-----------|-------------|-----------|
|                   | Breite max. | Höhe max. | Breite max. | Höhe max. |
| BREMEN            | 3,40 m      | 2,56 m    | 4,55 m      | 2,56 m    |

|        | Maß A  | Maß B  | Maß C  | Gewicht | Mietpreis weiß    | Kaufpreis STANDARD | Kaufpreis HEAVY |
|--------|--------|--------|--------|---------|-------------------|--------------------|-----------------|
| BREMEN | 7,50 m | 3,80 m | 8,40 m | 4,80 kg | 230,00 €/1-3 Tage | 520,00 €           | 680,00 €        |

3 Die gespiegelte Variante ist nur im Verkauf erhältlich.

## Projektions- und Seitenwand-Segel

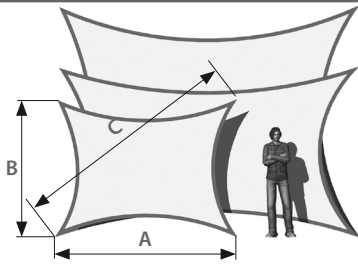

BERLIN

4:3

16:9

| Projektionsfläche | 4:3         |           | 16:9        |           |
|-------------------|-------------|-----------|-------------|-----------|
|                   | Breite max. | Höhe max. | Breite max. | Höhe max. |
| BERLIN 1          | 1,44 m      | 1,08 m    | 1,92 m      | 1,08 m    |
| BERLIN 2          | 1,80 m      | 1,35 m    | 2,40 m      | 1,35 m    |
| BERLIN 3          | 3,02 m      | 2,27 m    | 3,30 m      | 1,85 m    |

|           | Maß A  | Maß B  | Maß C  | Gewicht | Mietpreis weiß    | Kaufpreis STANDARD | Kaufpreis HEAVY |
|-----------|--------|--------|--------|---------|-------------------|--------------------|-----------------|
| BERLIN A1 | 3,00 m | 2,00 m | 3,60 m | 1,10 kg | 80,00 €/1-3 Tage  | 170,00 €           | 230,00 €        |
| BERLIN A2 | 5,00 m | 2,80 m | 5,70 m | 1,90 kg | 140,00 €/1-3 Tage | 320,00 €           | 420,00 €        |
| BERLIN A3 | 5,00 m | 3,80 m | 6,30 m | 2,30 kg | 160,00 €/1-3 Tage | 360,00 €           | 480,00 €        |

## Projektions- und Seitenwand-Segel

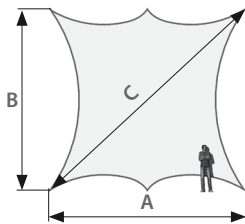

HAMBURG\*

4:3

16:9

| Projektionsfläche | 4:3         |           | 16:9        |           |
|-------------------|-------------|-----------|-------------|-----------|
|                   | Breite max. | Höhe max. | Breite max. | Höhe max. |
| HAMBURG           | 5,23 m      | 3,92 m    | 5,23 m      | 2,94 m    |

|         | Maß A  | Maß B  | Maß C   | Gewicht | Mietpreis weiß    | Kaufpreis STANDARD | Kaufpreis HEAVY |
|---------|--------|--------|---------|---------|-------------------|--------------------|-----------------|
| HAMBURG | 7,50 m | 7,00 m | 10,20 m | 5,50 kg | 300,00 €/1-3 Tage | 680,00 €           | 900,00 €        |

## Bühnensegel

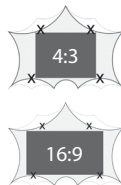
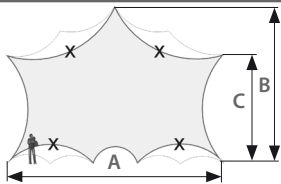

SYDNEY x = mögliche, zusätzliche Haltepunkte

| Projektionsfläche | 4:3         |           | 16:9        |           |
|-------------------|-------------|-----------|-------------|-----------|
|                   | Breite max. | Höhe max. | Breite max. | Höhe max. |
| SYDNEY 1          | 3,44 m      | 2,58 m    | 4,58 m      | 2,58 m    |
| SYDNEY 2          | 7,33 m      | 5,50 m    | 9,63 m      | 5,40 m    |

|                        | Maß A   | Maß B   | Maß C  | Gewicht  | Mietpreis weiß    | Kaufpreis STANDARD | Kaufpreis HEAVY |
|------------------------|---------|---------|--------|----------|-------------------|--------------------|-----------------|
| SYDNEY A1 <sup>2</sup> | 9,00 m  | 6,50 m  | 4,50 m | 5,70 kg  | 410,00 €/1-3 Tage | 950,00 €           | 1.250,00 €      |
| SYDNEY A2 <sup>2</sup> | 13,00 m | 10,00 m | 6,50 m | 14,20 kg | 740,00 €/1-3 Tage | 1.700,00 €         | 2.250,00 €      |

## Fixe Sonnensegel zur Miete

Optional und auf Anfrage auch zum Kauf möglich

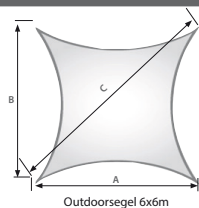

Outdoorsegel 6x6m

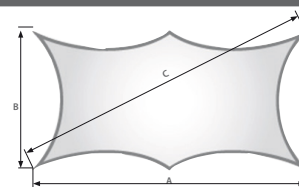

Outdoorsegel 12x6m

|                    | Maß A   | Maß B  | Maß C   | Gewicht  | Mietpreis weiß | Kaufpreis weiß |
|--------------------|---------|--------|---------|----------|----------------|----------------|
| Outdoorsegel 6x6m  | 5,80 m  | 5,80 m | 8,30 m  | 7,50 kg  | 235,00 €       | auf Anfrage    |
| Outdoorsegel 12x6m | 11,80 m | 5,80 m | 13,20 m | 13,20 kg | 445,00 €       | auf Anfrage    |

## Allgemeine Informationen

\* Dieses Produkt ist geschmacksmusterrechtlich geschützt.

<sup>1</sup> Die gespiegelte Variante ist nur im Verkauf erhältlich.

<sup>2</sup> Segel besitzt einen Rückpunkt.

<sup>3</sup> Segel besitzt zwei zusätzliche Abspannpunkte.

• Alle Segel werden frei verspannt und besitzen keinen Rahmen. Alle Maße verstehen sich in gespanntem Zustand.

• Miet-Segel sind standardmäßig in Weiß mit grauem Rand erhältlich. In der Vermietung sind alle Segel **permanent** schwer entflammbar nach DIN4102 B1.

• Segel zum Kauf können nach Farbmusterkarte ausgewählt werden.

Sonderformen, Sonderfarben und bedruckte Segel auf Anfrage.

• Im Kauf können Sie zwischen den Ausführungen STANDARD, **permanent** schwer entflammbar nach DIN4102 B1 oder sprinkler tauglich (ebenfalls **permanent** schwer entflammbar nach DIN4102 B1) auswählen.



Die Person entspricht im Verhältnis immer einer Größe von 1,85 m.



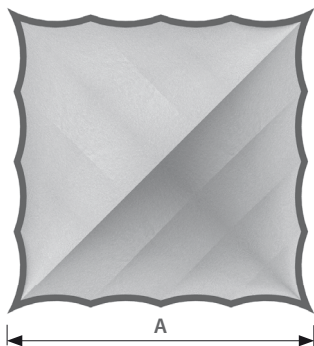

4-ECK-PAGODE

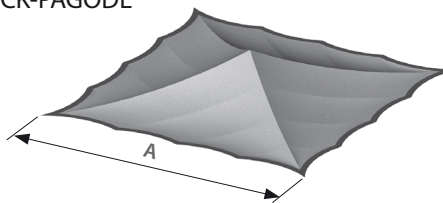

|              | Maß A   | Gewicht  | Mietpreis         | Kaufpreis STANDARD | Kaufpreis HEAVY B1 |
|--------------|---------|----------|-------------------|--------------------|--------------------|
| 4-ECK-PAGODE | 3,00 m  | 1,90 kg  | 55,00 €/1-3 Tage  | 385,00 €           | 545,00 €           |
| 4-ECK-PAGODE | 4,00 m  | 2,80 kg  | 82,50 €/1-3 Tage  | 435,00 €           | 670,00 €           |
| 4-ECK-PAGODE | 5,00 m  | 4,10 kg  | 104,50 €/1-3 Tage | 535,00 €           | 1090,00 €          |
| 4-ECK-PAGODE | 6,00 m  | 6,30 kg  | 132,00 €/1-3 Tage | 710,00 €           | 1.400,00 €         |
| 4-ECK-PAGODE | 8,00 m  | 10,00 kg | 159,50 €/1-3 Tage | 965,00 €           | 1.945,00 €         |
| 4-ECK-PAGODE | 10,00 m | 16,20 kg | 209,00 €/1-3 Tage | 1.505,00 €         | 2.745,00 €         |

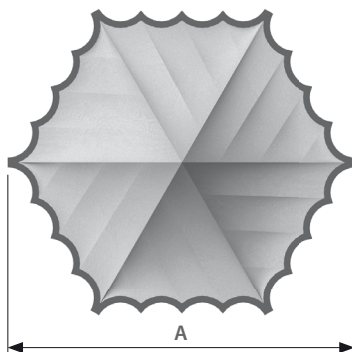

6-ECK-BZW. MEHRECK-PAVILLION

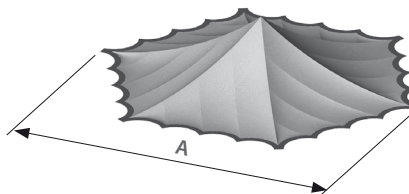

|                           | Maß A   | Gewicht  | Mietpreis         | Kaufpreis STANDARD | Kaufpreis HEAVY B1 |
|---------------------------|---------|----------|-------------------|--------------------|--------------------|
| 6-ECK-BZW. MEHRECK-PAGODE | 6,00 m  | 3,70 kg  | 126,50 €/1-3 Tage | 580,00 €           | 1.205,00 €         |
| 6-ECK-BZW. MEHRECK-PAGODE | 8,00 m  | 6,50 kg  | 154,00 €/1-3 Tage | 900,00 €           | 1.755,00 €         |
| 6-ECK-BZW. MEHRECK-PAGODE | 10,00 m | 10,40 kg | 203,50 €/1-3 Tage | 1.285,00 €         | 2.625,00 €         |

### Allgemeine Informationen

- Einfache und schnelle Selbstmontage durch Kunststoffhaken

Alle Innenhimmel zur Miete, sowie das Standard-Kaufprodukt werden aus Stretchstoff gefertigt, welcher nach DIN4102 B1 schwer entflammbar ausgestattet ist. Bei allen Farben zum Verkauf kann die Farbe beliebig gewählt werden. Die Farbmusterkarte finden Sie im Hauptkatalog. Weitere Farben, Farbfeldkombinationen und Designs auf Anfrage.

### Allgemeine Informationen - SEGEL

\* Dieses Produkt ist geschmacksmusterrechtlich geschützt.

<sup>1</sup> Die gespiegelte Variante ist nur im Verkauf erhältlich.

<sup>2</sup> Segel besitzt 4 Rückpunkte.

<sup>3</sup> Segel besitzt zwei zusätzliche Abspannpunkte.

- Alle Segel werden frei verspannt und besitzen keinen Rahmen. Alle Maße verstehen sich in gespanntem Zustand.
- Miet-Segel sind standardmäßig in Weiß mit grauem Rand erhältlich. In der Vermietung sind alle Segel **permanent** schwer entflammbar nach DIN4102 B1.

- Segel zum Kauf können nach Farbmusterkarte ausgewählt werden. Sonderformen, Sonderfarben und bedruckte Segel auf Anfrage.
- Im Kauf können Sie zwischen den Ausführungen STANDARD, **permanent** schwer entflammbar nach DIN4102 B1 oder sprinklertauglich (ebenfalls **permanent** schwer entflammbar nach DIN4102 B1) auswählen.

Die Person entspricht im Verhältnis immer einer Größe von 1,85 m.



## LED-Effektvorhang ANIMATION

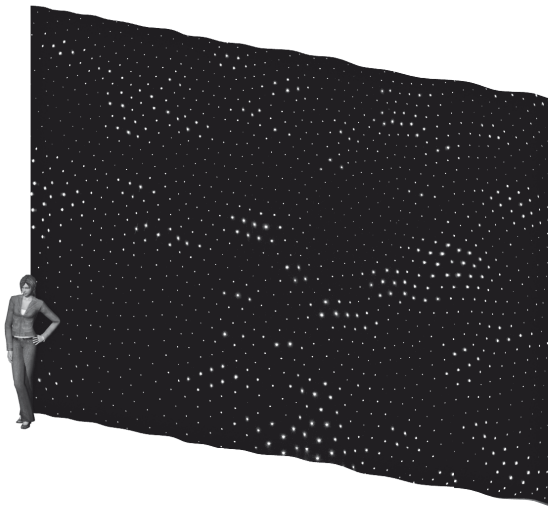

\* Versand und Lagerung beim Kunden sind Bestandteil des Mietzeitraums.



|                                                                             | Anmerkungen                                                                                                                                                                                                   | Dauer      | Mietpreis                | Kaufpreis   |
|-----------------------------------------------------------------------------|---------------------------------------------------------------------------------------------------------------------------------------------------------------------------------------------------------------|------------|--------------------------|-------------|
| LED-Effektvorhang ANIMATION 30                                              | Größe: 5 x 7 m, Pixelpitch: 30 LED/m <sup>2</sup> , 1024 LED's pro Vorhang, inkl. Controller, XLR-Kabel, ANIMATION-Vorhang, Flightcase, ANIMATION-Software, V-Box und Gigaswitch (bei mehr als einem Vorhang) | 1-5 Tage   | 950,00 €                 | auf Anfrage |
| VJ (Visual Jockey) entwickelt individuell Flash-Animationen und Video-Loops | Der VJ ist während der Veranstaltung vor Ort und gestaltet live die Animationen. Der Tagespreis versteht sich zzgl. Kosten für Anreise + evtl. Übernachtung.                                                  | pro Tag    | 600,00 €                 | -           |
| VJ-Programmierung/Vorbereitung des Notebooks                                | Neben den Standardeinstellungen wird vorab eine kundenindividuelle Animation programmiert, die dem Kunden bereitgestellt wird.                                                                                | pro Stunde | 60,00 €                  | -           |
| Montage + Demontage                                                         | Aufbau und Abbau des Vorhangs                                                                                                                                                                                 | -          | individuelle Kalkulation | -           |

## LED-Sternenhimmel CHAMELEON

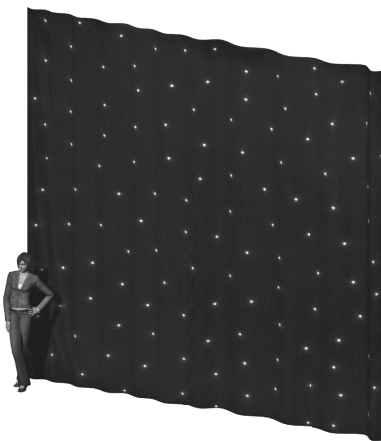

\* Versand und Lagerung beim Kunden sind Bestandteil des Mietzeitraums.



|                             | Anmerkungen                                                                                                                                                                      | Dauer    | Mietpreis                | Kaufpreis   |
|-----------------------------|----------------------------------------------------------------------------------------------------------------------------------------------------------------------------------|----------|--------------------------|-------------|
| LED-Sternenhimmel CHAMELEON | Größe: 5 x 5,3 m / Pixelpitch: 5,7 LED/m <sup>2</sup> , inklusive Standardstromkabel, XLR-Kabel (4-polig), Länge 3 m, CHAMELEON-Controller, Connectorbox und Bedienungsanleitung | 1-5 Tage | 190,00 €                 | auf Anfrage |
| Montage + Demontage         | Aufbau und Abbau des Vorhangs                                                                                                                                                    | -        | individuelle Kalkulation | -           |

## Allgemeine Informationen

- Alle Preise verstehen sich zuzüglich gesetzlicher Mehrwertsteuer sowie Verpackungs- und Versandkosten.
- Es gelten unsere allgemeinen Geschäftsbedingungen, welche unter [www.hms-easystretch.com](http://www.hms-easystretch.com) eingesehen werden können.
- Alle Maßangaben können geringfügig abweichen.
- Produkte zum Kauf können nach Farbmusterkarte ausgewählt werden. Diese finden Sie im Hauptkatalog auf der jeweiligen Produktseite. Sonderfarben und bedruckte Produkte auf Anfrage.

- Farbabweichungen sind chargenbedingt nicht zu vermeiden und daher zu akzeptieren.



Die Person entspricht im Verhältnis immer einer Größe von 1,85 m.

## SPACE LIGHT

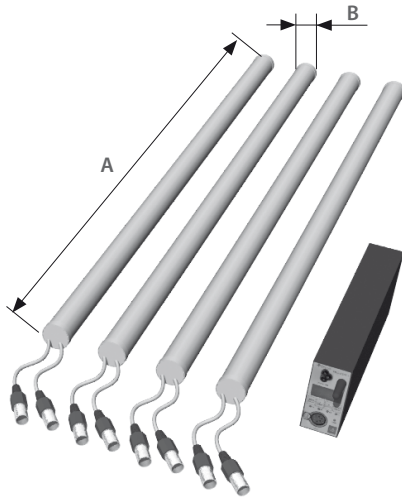

\* inklusive Fernbedienung  
 \*\* Mietpreis für SPACE LIGHT  
 in Kombination mit GALACTICA  
 ab einer Bestellung von 6 Sets.



|                                    | Maß A  | Maß B  | Gewicht | Mietpreis             | Kaufpreis   |
|------------------------------------|--------|--------|---------|-----------------------|-------------|
| SPACE LIGHT (Set mit 4 LED-Röhren) | 1,05 m | 0,04 m | 3,90 kg | ab 38,00 €/1-3 Tage** | auf Anfrage |

## SPACE LIGHT HD

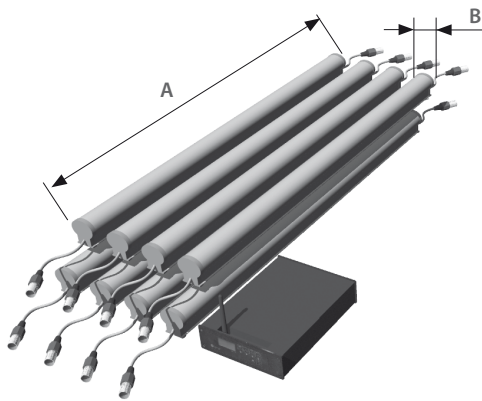

\* inklusive Fernbedienung



|                                            | Maß A  | Maß B  | Gewicht  | Mietpreis          | Kaufpreis  |
|--------------------------------------------|--------|--------|----------|--------------------|------------|
| SPACE LIGHT HD (Set mit 4 LED-Röhren kurz) | 0,40 m | 0,05 m | 5,00 kg  | 50,00 €/1-3 Tage*  | 1.455,00 € |
| SPACE LIGHT HD (Set mit 4 LED-Röhren lang) | 0,90 m | 0,05 m | 6,40 kg  | 60,00 €/1-3 Tage*  | 1.715,00 € |
| SPACE LIGHT HD (Set mit 8 LED-Röhren kurz) | 0,40 m | 0,05 m | 7,40 kg  | 80,00 €/1-3 Tage*  | 2.175,00 € |
| SPACE LIGHT HD (Set mit 8 LED-Röhren lang) | 0,90 m | 0,05 m | 10,20 kg | 100,00 €/1-3 Tage* | 2.695,00 € |
| SPACE LIGHT HD - Controller                |        |        | 2,10 kg  | 20,00 €/1-3 Tage   | 655,00 €   |
| LED-Röhre kurz                             |        |        | 0,60 kg  | 7,50 €/1-3 Tage    | 180,00 €   |
| LED-Röhre lang                             |        |        | 0,95 kg  | 10,00 €/1-3 Tage   | 245,00 €   |
| Verlängerungskabel                         | 1,00 m |        | 0,20 kg  | -                  | 38,00 €    |
| Verlängerungskabel                         | 2,50 m |        | 0,30 kg  | -                  | 42,00 €    |



## LED AKKU SPOT & LED AKKU SPOT MINI

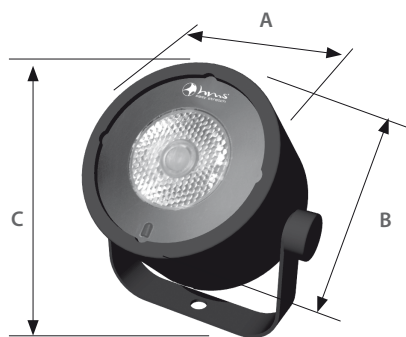
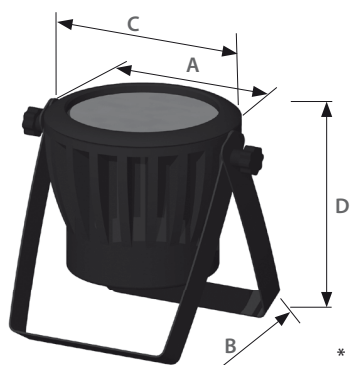

\* inklusive Fernbedienung



|                    | Maß A  | Maß B  | Maß C  | Maß D  | Gewicht | Mietpreis         | Kaufpreis |
|--------------------|--------|--------|--------|--------|---------|-------------------|-----------|
| LED AKKU SPOT      | 0,18 m | 0,28 m | 0,17 m | 0,17 m | 5,10 kg | 50,00 €/1-3 Tage* | 950,00 €  |
| LED AKKU SPOT MINI | 0,11 m | 0,05 m | 0,11 m | -      | 0,43 kg | 25,00 €/1-3 Tage* | 340,00 €  |

## LED AKKU BALL

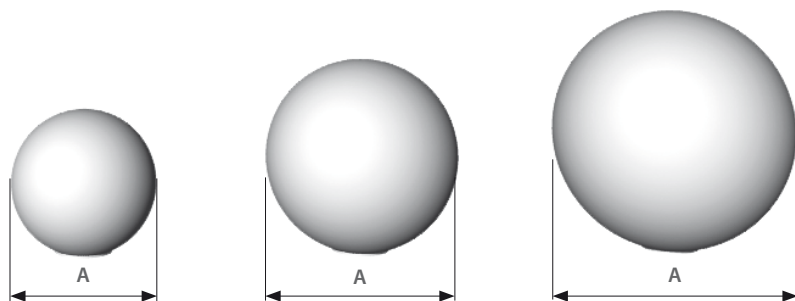

\* inklusive Infrarot-Fernbedienung



|                  | Maß A    | Gewicht | Mietpreis         | Kaufpreis |
|------------------|----------|---------|-------------------|-----------|
| LED AKKU BALL A1 | ø 0,30 m | 0,90 kg | 25,00 €/1-3 Tage* | 75,00 €   |
| LED AKKU BALL A2 | ø 0,40 m | 1,70 kg | 30,00 €/1-3 Tage* | 95,00 €   |
| LED AKKU BALL A3 | ø 0,50 m | 2,70 kg | 35,00 €/1-3 Tage* | 120,00 €  |

## Zubehör



Fernbedienung



Tablet für hms LED-Control App



hms LED-Box



Akku easy air system



Ballastierungsgewicht für Plattform easy air system

|                                                     | Größe                        | Gewicht          | Mietpreis        | Kaufpreis |
|-----------------------------------------------------|------------------------------|------------------|------------------|-----------|
| Fernbedienung                                       | -                            | 0,20 kg          | inklusive        | 159,00 €  |
| Tablet für hms LED-Control App                      | -                            | -                | 15,00 €          | 285,00 €  |
| hms LED-Box                                         | -                            | -                | inklusive        | 195,00 €  |
| Akku easy air system                                | -                            | 3,00 kg          | 10,00 €/1-3 Tage | 520,00 €  |
| 4er Ladeschalenset für Akku easy air system         | -                            | -                | -                | 220,00 €  |
| Abspannset easy air system                          | -                            | 0,60 kg          | 12,00 €/1-3 Tage | 15,80 €   |
| Gummihammer für Abspannset                          | -                            | 0,50 kg          | 5,50 €/1-3 Tage  | 10,50 €   |
| Transportbox für SPACE LIGHT                        | 0,30 x 1,20 x 0,40 m (LxBxH) | 4,30 kg          | inklusive        | 100,00 €  |
| Transportkarton für 0,60 m/0,77 m Plattform         | -                            | -                | -                | inklusive |
| Transportbox für 0,60 m Plattform                   | 0,66 x 0,66 x 0,31 m (LxBxH) | 2,60 kg          | inklusive        | 95,00 €   |
| Transportbox für 0,77 m Plattform                   | 0,80 x 0,80 x 0,31 m (LxBxH) | 3,00 kg          | inklusive        | 100,00 €  |
| Ballastierungsgewicht für Plattform easy air system | 0,35 x 0,06 x 0,04 m (LxBxH) | ca. 6,00 kg/Stk. | 5,00 €/1-3 Tage  | 63,60 €   |



## Allgemeines Zubehör

| <b>Befestigungsleine/PA-Kordel</b>                  | Maße                            |           |                     | Kaufpreis                     |                  |           |
|-----------------------------------------------------|---------------------------------|-----------|---------------------|-------------------------------|------------------|-----------|
| PA-Leine 8-fach geflochten, weiß                    | Durchmesser: 4,00 mm            |           |                     | 1,50 €/lfm                    |                  |           |
| PA-Leine 8-fach geflochten, schwarz                 | Durchmesser: 4,00 mm            |           |                     | 1,50 €/lfm                    |                  |           |
| <b>Ballastierungsgewichte</b>                       | Gewicht                         |           |                     | Mietpreis                     | Kaufpreis        |           |
| Ballastierungsgewicht für easy sails                | ca. 22,00 kg/Stk.               |           |                     | 20,00 €/1-3 Tage              | 164,30 €         |           |
| Ballastierungsgewicht für Plattform easy air system | ca. 6,00 kg/Stk.                |           |                     | 5,00 €/1-3 Tage               | 63,60 €          |           |
| Ballastierungsgewicht für Plattform WALL 3D         | ca. 6,00 kg/Stk.                |           |                     | 5,00 €/1-3 Tage               | 63,60 €          |           |
| <b>Tellergewichte</b>                               | Gewicht                         |           | Maße                |                               | Mietpreis        | Kaufpreis |
| Tellergewicht für easy columns                      | ca. 14,00 kg/Stk.               |           | Durchmesser: 350 mm |                               | 20,00 €/1-3 Tage | 116,60 €  |
| <b>Transportsäcke</b>                               | Nylongewebe für Stretchprodukte |           |                     | Spinnaker für easy air Hüllen |                  |           |
|                                                     | Maße                            | Gewicht   | Kaufpreis           | Maße                          | Gewicht          | Kaufpreis |
| XS                                                  | 400 x 350 mm                    | 0,06 kg   | 19,60 €             | 400 x 250 mm                  | 0,03 kg          | 13,30 €   |
| S                                                   | 450 x 400 mm                    | 0,08 kg   | 20,70 €             | 450 x 300 mm                  | 0,04 kg          | 14,30 €   |
| M                                                   | 550 x 500 mm                    | 0,11 kg   | 23,90 €             | 500 x 350 mm                  | 0,05 kg          | 15,90 €   |
| L                                                   | 600 x 550 mm                    | 0,12 kg   | 24,90 €             | 600 x 350 mm                  | 0,06 kg          | 16,40 €   |
| XL                                                  | 700 x 600 mm                    | 0,15 kg   | 26,00 €             | 650 x 400 mm                  | 0,07 kg          | 18,00 €   |
| XXL                                                 | 850 x 700 mm                    | 0,18 kg   | 29,20 €             | 700 x 500 mm                  | 0,08 kg          | 19,60 €   |
| XXXL                                                | 900 x 800 mm                    | 0,22 kg   | 37,60 €             | -                             | -                | -         |
| <b>Holzboxe</b>                                     | Länge                           | Breite    | Höhe                | Gewicht                       | Mietpreis        | Kaufpreis |
| Holzboxe für Standfuß KONIC                         | 650,00 mm                       | 345,00 mm | 130,00 mm           | 5,50 kg                       | inkl.            | 79,50 €   |
| Deckel für Holzboxe Standfuß KONIC                  | 650,00 mm                       | 345,00 mm | 9,00 mm             | 0,50 kg                       | inkl.            | 15,90 €   |
| Holzboxe für Standfuß HEAVY kurz/WAVE               | 440,00 mm                       | 210,00 mm | 180,00 mm           | 2,50 kg                       | inkl.            | 63,60 €   |
| Deckel für Holzboxe Standfuß HEAVY kurz/WAVE        | 440,00 mm                       | 210,00 mm | 9,00 mm             | 0,50 kg                       | inkl.            | 10,60 €   |
| Holzboxe L                                          | 1.600,00 mm                     | 400,00 mm | 400,00 mm           | 19,00 kg                      | inkl.            | 169,60 €  |
| Holzboxe XL                                         | 1.600,00 mm                     | 400,00 mm | 600,00 mm           | 27,00 kg                      | inkl.            | 174,90 €  |
| Deckel für Holzboxe L/XL                            | 1.600,00 mm                     | 400,00 mm | 9,00 mm             | 17,00 kg                      | inkl.            | 26,50 €   |
| <b>Transportboxen easy air system</b>               | Größe                           |           | Gewicht             |                               | Mietpreis        | Kaufpreis |
| Transportbox für SPACE LIGHT                        | 0,30 x 1,20 x 0,40 m (LxBxH)    |           | 4,30 kg             |                               | inklusive        | 100,00 €  |
| Transportkarton für 0,60 m/0,77 m Plattform         | -                               |           | -                   |                               | -                | inklusive |
| Transportbox für 0,60 m Plattform                   | 0,66 x 0,66 x 0,31 m (LxBxH)    |           | 2,60 kg             |                               | inklusive        | 95,00 €   |
| Transportbox für 0,77 m Plattform                   | 0,80 x 0,80 x 0,31 m (LxBxH)    |           | 3,00 kg             |                               | inklusive        | 100,00 €  |

## Abhängungen



Trussaufnehmer



Kettenschnellverbindungsglied NG 6



Stahlseil einseitig gekauscht  
(Länge: 2,50 m/5,00 m/10,00 m)



Reutlinger Drahtseilhalter



Kettenschnellverbindungsglied NG 6

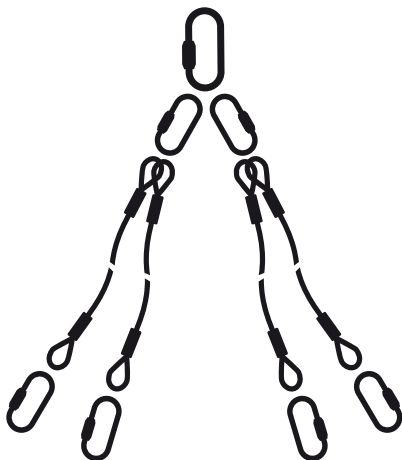

|                         | Gewicht | Mietpreis | Kaufpreis |
|-------------------------|---------|-----------|-----------|
| Einzelabhängung 2,50 m  | 1,20 kg | 7,50 €    | 65,00 €   |
| Einzelabhängung 5,00 m  | 1,40 kg | 9,50 €    | 70,00 €   |
| Einzelabhängung 10,00 m | 1,85 kg | 15,50 €   | 75,00 €   |

**4er Seilgebilde für HELSINKI, BANGKOK\*, PEAK A1, easy air system, CUBE A, MINI FIBER HEXAGON A1 bestehend aus:**

- 1x Kettenschnellverbindungsglied NG 8
- 6x Kettenschnellverbindungsglied NG 6
- 4x Beidseitig gekauschtes Stahlseil (0,50m)





**4er Seilgebilde für CUBE B, PEAK A2 bestehend aus:**

- 1x Kettenschnellverbindungsglied NG 8
- 6x Kettenschnellverbindungsglied NG 6
- 4x Beidseitig gekauschtes Stahlseil (0,75m)

\* Bei der Abhängung von BANGKOK ADAPTERN (A1, A2, B1, B2) wird zusätzlich ein 77er Profiling benötigt.

\*\* In Vermietung bei easy air system, HELSINKI, BANGKOK A1 + A2, CUBE, MINI FIBER HEXAGON A1 kostenlos.

|                        | Gewicht | Mietpreis | Kaufpreis |
|------------------------|---------|-----------|-----------|
| 4er Seilgebilde 0,50 m | 0,70 kg | 10,00 €** | 40,00 €   |
| 4er Seilgebilde 0,75 m | 0,80 kg | 10,00 €** | 40,00 €   |
| 77er Profiling         | 2,60 kg | 10,00 €   | 70,00 €   |

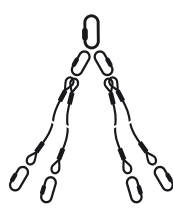
|                                                                    |  |  |  |  |  |
|--------------------------------------------------------------------|-------------------------------------------------------------------------------------|-------------------------------------------------------------------------------------|-------------------------------------------------------------------------------------|---------------------------------------------------------------------------------------|---------------------------------------------------------------------------------------|
|                                                                    | 1-Punkt Abhängung                                                                   | 2-Punkt Abhängung                                                                   | 3-Punkt Abhängung                                                                   | 4-Punkt Abhängung                                                                     | 4er Seilgebilde                                                                       |
| STAR 3D, PLANET, BLOB, POTTY, DOUBLE POTTY, PINE, STAR             | ✓                                                                                   |                                                                                     |                                                                                     |                                                                                       |                                                                                       |
| LIBRA                                                              |                                                                                     | ✓                                                                                   |                                                                                     |                                                                                       |                                                                                       |
| TRIAS                                                              |                                                                                     |                                                                                     | ✓                                                                                   |                                                                                       |                                                                                       |
| DISK 3D, DONUT, TURIN, ZÜRICH, SANSIBAR, BELL, UFO                 |                                                                                     |                                                                                     |                                                                                     | ✓                                                                                     |                                                                                       |
| WALL 2D, DISK 2D, STARKITE, RINGSTAR, SINGLE SPIN, SPIN            |                                                                                     | ✓<br>(Vertikalabhängung)                                                            |                                                                                     | ✓<br>(Horizontalabhängung)                                                            |                                                                                       |
| HELSINKI, BANGKOK, PEAK, easy air system, CUBE, MINI FIBER HEXAGON |                                                                                     |                                                                                     |                                                                                     | ✓                                                                                     | ✓                                                                                     |

## Allgemeine Informationen

- Es gelten unsere allgemeinen Geschäftsbedingungen, welche unter [www.hms-easystretch.com](http://www.hms-easystretch.com) eingesehen werden können. Alle Angaben ohne Gewähr.
- Preisänderungen und Irrtümer vorbehalten.
- Alle Maßangaben können entsprechend der Angaben gering abweichen
- Stoffe in der Vermietung sind standardmäßig weiß. Farben auf Anfrage nach Verfügbarkeit erhältlich.
- Abbildungen können abweichen.
- Farbabweichungen sind aus technischen Gründen nicht zu vermeiden und daher zu akzeptieren.
- Diese Preisliste oder der Katalog verlieren beim Erscheinen einer neuen Preisliste oder neuen Kataloges ihre Gültigkeit.

## Mietpreisstaffel

Alle Mietpreise in der Preisliste beziehen sich auf einen Zeitraum von 1-3 Tagen an denen die Mietware beim Kunden ist. Der Tag der Anlieferung und der Abholung werden dabei nicht berechnet. Dabei wird das Wochenende (Samstag und Sonntag) als ein Tag gezählt. Bei Langzeitmiete wird nur das erste Wochenende als ein Tag gezählt. Für jedes weitere Wochenende werden zwei Tage berechnet.

Beispiel:

- Anlieferung Mietware Montag, Veranstaltung Dienstag und Abholung Freitag = 3 Tage (Mietfaktor 1,0)
- Anlieferung Mietware Freitag, Veranstaltung Samstag/Sonntag und Abholung Montag = 1 Tag (Mietfaktor 1,0)
- Anlieferung Mietware Donnerstag, Veranstaltung Samstag/Sonntag und Abholung Montag = 2 Tage (Mietfaktor 1,0)
- Anlieferung Mietware Dienstag und Abholung Donnerstag (Folgewoche) = 7 Tage (Mietfaktor 1,4)

|            |       |        |        |        |        |        |        |        |        |         |                 |                                                            |
|------------|-------|--------|--------|--------|--------|--------|--------|--------|--------|---------|-----------------|------------------------------------------------------------|
|            | 1 Tag | 2 Tage | 3 Tage | 4 Tage | 5 Tage | 6 Tage | 7 Tage | 8 Tage | 9 Tage | 10 Tage | je weiterer Tag | Langzeitmiete<br>bieten wir Ihnen auf<br>Anfrage gerne an. |
| Mietfaktor | 1,0   | 1,0    | 1,0    | 1,1    | 1,2    | 1,3    | 1,4    | 1,5    | 1,55   | 1,6     | + 0,05          |                                                            |

## Symbolerklärung



### Individuell bedruckbar

Alle Produkte sind individuell mit einem Firmenlogo, einem Werbeschriftzug oder einem Bild bedruckbar.



### Geringes Packmaß

Produkt gewährleistet ein geringes Packmaß.



### READY 2 USE

Auspacken-positionieren-fertig. Komplizierte Montagearbeiten oder der Einsatz von Werkzeug entfallen bei diesen Produkten.



### Beleuchtbar

Hinterleuchtung mittels integrierbarer LED-Beleuchtung.



### Leichter Aufbau

Angenehmer und werkzeugloser Aufbau garantiert.



### Waschbar

Standard Stretchmaterial ist bei 40° C waschbar. B1 Stretchmaterial ist bei 30° C waschbar. Alkalische Waschmittel oder Chlorbleiche dürfen nicht verwendet werden.



### Verpackung

Transport auf Wunsch in robuster EPP-Box, welche die Ware vor Stößen und Erschütterungen schützt.



### Innolution 10

Modulares Stecksystem, welches sich durch ein geringes Gewicht und Packmaß, sowie eine einfache Montage auszeichnet.



### Montage empfohlen

Bei diesen Produkten ist es sinnvoll diese durch unser geschultes Montageteam installieren zu lassen.





hms easy stretch GmbH  
Event Service und Design

Salzstraße 190  
D-74076 Heilbronn  
Fon +49 (0)7131 98255-0  
Fax +49 (0)7131 98255-55  
info@hms-easystretch.com  
www.hms-easystretch.com